

Generelt om CX-20 serien

CX-20 serien tilbydes som sender/modtager, diffus (emneafaster) eller reflektortypen. Der er altid indbygget både en rød LED (lyser når der er output) samt en grøn LED (lyser, når fotocellen aftaster stabilt). CX-20 serien tilbydes med enten kabel-afgang eller 4-polet M8 standardstik. Bemærk at fastspændingsmomentet ikke må overstige 0,5 Nm.

Sensitivity adjuster bruges til at justere modtagerens følsomhed. Dvs. egentlig rækkevidden eller hvor gennemsigtigt et emne, der kan detekteres.

Operation mode selection switch bruges til at vælge, hvordan fotocellen skal arbejde, hvornår der er output.

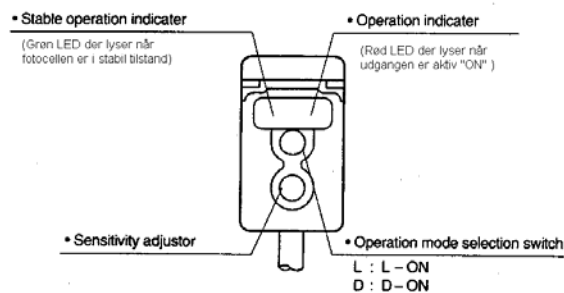

Eks. 1: Diffus fotocelle (emneafaster) - Output når emne er foran fotocelle

(CX-22 + CX-24)

- Operation mode selection switch drejes over på "L" (Light ON). Denne indstilling betyder outputsignal, når fotocellen ser emnet.
- Emnet placeres foran fotocellen og potmeteret for indstilling af følsomhed drejes helt i minimum. Derefter drejes mod max., indtil rød og grøn LED lyser (punkt A).
- Fjern emnet og drej derefter yderligere op for potmeteret indtil rød LED igen lyser. Herfra drejes modsat igen indtil rød LED slukker (punkt B). Lyser rød LED ikke med potmeter i max, vælges max indstilling som punkt B.
- Vælg en potmeterindstilling midt imellem punkt A og punkt B. Der bør være minimum én "stregs" mellemrum på sensitivity adjuster potmeteret mellem punkt A og B.
- Fotocellen er nu optimalt indstillet og er klar til mange års fejlfri drift.
- Ønskes i stedet output, når der ikke er et emne foran fotocellen, drejes operation mode selection switch over på "D" (Dark ON).

Diffus fotocelle (emneafaster) - skifter automatisk arbejdsfrekvens

(CX-22 + CX-24)

To fotoceller kan monteres helt tæt op ad hinanden. Dog kan man ikke lade fotocellerne "se" direkte mod hinanden, der skal være en vinkling (de skal lyse "forbi" hinanden).

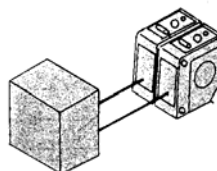

Eks. 2: Reflektorfococelle - Output når emne er foran fotocelle

(CX-28 + CX-28IR + CX-29)

- Operation mode selection switch drejes over på "L" (Light ON).
- Reflektoren placeres foran fotocellen, og sensitivity adjuster potmeteret drejes helt i minimum. Derefter drejes mod max. indtil rød og grøn lampe lyser (punkt A).
- Emnet placeres foran strålen og herefter drejes yderligere op for potmeteret indtil rød LED igen lyser. Herfra drejes modsat igen indtil rød LED slukker (punkt B). Lyser den røde lampe ikke, inden max stilling nås, vælges maximalværdien som punkt B.
- Vælg en potmeterindstilling midt imellem punkt A og punkt B. Der bør være minimum én "stregs" mellemrum på sensitivity adjuster potmeteret mellem punkt A og B.

- Operation mode selection switch drejes på D (Dark ON). Denne indstilling betyder output-signal, når emnet er foran fotocellen.
- Fotocellen er nu optimalt indstillet og er klar til mange års fejlfri drift.
- Ønskes i stedet output, når der ikke er et emne foran fotocellen, drejes Operation mode selection switch over på "L" (Light ON).

Vinkling af CX-20 serien - Reflektorfotocelle (CX-28 + CX-28IR + CX-29)

Reflektorfotocelle og reflektor monteres front mod front. Fotocellen fastgøres midlertidigt, mens reflektoren køres fra side til side. Betragt de to LED på fotocellen. Den grønne LED skal lyse kontinuerligt. Find yderpunkterne ved de to punkter, hvor den grønne LED slukker. Reflektoren monteres midt mellem yderpunkterne. Proceduren gentages, hvor reflektoren i stedet bevæges op og ned. Herefter gentages indstillingsproceduren for fotocellen (punkt 1 og 2). Når reflektor og fotocelle er fastmonteret, skal man være sikker på, at den grønne LED lyser.

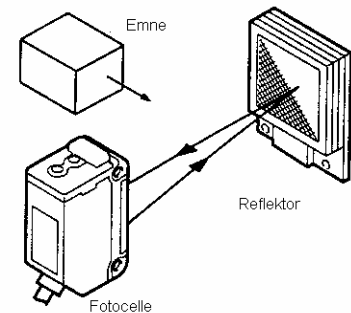

Reflektorfotocelle (retro reflective) - skifter automatisk arbejdsfrekvens (CX-29)

To fotoceller kan monteres helt tæt op ad hinanden - eller endog se på tværs af hinandens lysfelt uden at genere hinanden. Dette er takket være den indbyggede crosstalk beskyttelse. CX-28 og CX-28 IR har ikke denne funktion indbygget.

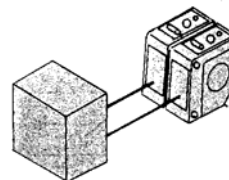

Eks. 3: Sender/modtager fotoceller - Output når emne er foran fotocelle (CX-21 + CX-23)

- Operation mode selection switch drejes over på "L" (Light ON).
- Sender og modtager monteres foran hinanden, og sensitivity adjuster potmeteret drejes helt i minimum. Derefter drejes mod max. indtil rød og grøn LED lyser (punkt A).
- Emnet placeres foran strålen og herefter drejes yderligere op for potmeteret indtil rød LED igen lyser. Herfra drejes modsat igen indtil rød LED slukker (punkt B). Lyser den røde lampe ikke inden max-stilling nås, vælges maksimalværdien som punkt B.
- Vælg en potmeterindstilling midt imellem punkt A og punkt B. Der bør være minimum én "stregs" mellemrum på sensitivity adjuster potmeteret mellem punkt A og B.
- Operation mode selection switch drejes over på "D" (Dark ON). Denne indstilling betyder output, når emnet er foran fotocellen.
- Fotocellen er nu optimalt indstillet og er klar til mange års fejlfri drift.
- Ønskes i stedet output, når der ikke er et emne foran fotocellen, drejes Operation mode selection switch over på "L" (Light ON).

Vinkling af CX-20 serien - Sender/modtager fotocellepar (CX-21 + CX-23)

- Sender og modtager monteres front mod front. Senderen fastgøres midlertidigt, mens modtageren køres fra side til side. Betragt de to LED på modtagerfotocellen. Den grønne LED skal lyse kontinuerligt. Find yderpunkterne ved de to punkter, hvor den grønne LED slukker. Modtageren monteres midt mellem yderpunkterne.
- Proceduren gentages, hvor modtageren i stedet bevæges op og ned.
- Herefter gentages indstillingsproceduren for sender-fotocellen (punkt 1 og 2).
- Når sender og modtager er fastmonteret, skal man være sikker på, at den grønne LED lyser.

0,5 mm stråle med sender/modtager fotoceller (CX-21 + CX-23)

Ved at anvende afblændinger på sender/modtager fotoceller, opnår man en meget koncentreret stråle. SUNX afblændingen er udført i rustfrit stål, så de ligesom fotocellen kan tåle rengøring. Afblændingerne er lige til at sætte på fotocellen med et enkelt skub og fikseres af låsetappen. Det er muligt at fjerne afblændingen igen (genbruge den). SUNX afblændinger tilbydes med 6 hulstørrelser, alt efter hvor koncentreret lysstråle, man har behov for:

OS-CX-05	0,5 mm	OS-CX-05x6	0,5x6 mm
OS-CX-1	1,0 mm	OS-CX-1x6	1,0x6 mm
OS-CX-2	2,0 mm	OS-CX-2x6	2,0x6 mm

Bemærk at rækkevidden mindskes ved brug af afblændinger.
Mindre hulstørrelse = mindre rækkevidde.

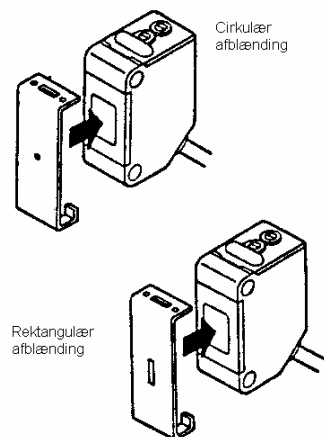

Beslag til fotoceller

SUNX tilbyder flere standardbeslag end nogen anden producent. Beslagene er alle udført i rustfrit stål (SUS 304) og tåler dermed rengøring. Desuden er beslagene udført i kraftigt gods (op til 2,5 mm).

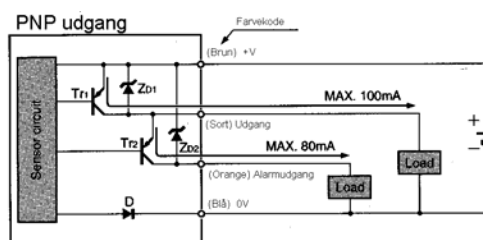
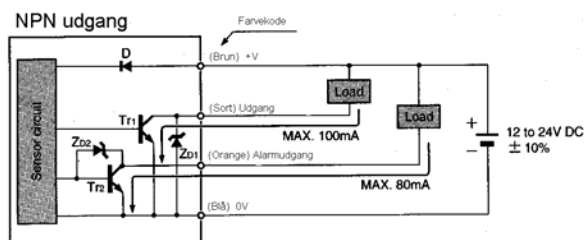
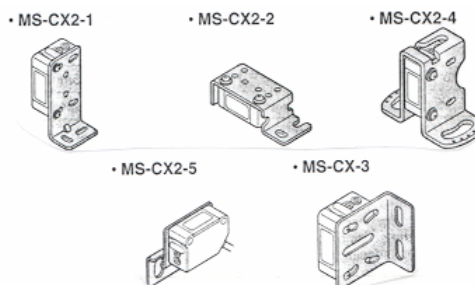

SUNX Ltd. har produceret fotoceller siden 1969 og i dag repræsenteret world-wide. SUNX Ltd. er ISO 9001 og ISO 9002 certificeret og er i dag en af verdens absolut førende producent af sensorer og systemer med høj kvalitet, driftsikkerhed og konkurrencedygtige priser. Af andre lagerførte SUNX produkter kan bl.a. nævnes:

Integrerede fotoceller:

Lysleder fotoceller:

Fotocelle med separat optik:

Fotoceller med baggrundsafblænding:

Multivolt fotoceller:

Sikkerhedslysgitre:

Tryksensorer:

Induktive følere:

Vision system:

Ultralydsfølere:

Bussystem:

CX + CX-20 + CY serien

FX-3 + FX-7 + FX-10 + FX-D1 serien

SU-7 + SH serien

EQ-20 + EQ-30 + RX-LS200 serien

VF + NX-5 serien

SF1-A serien

DPX + DP-2 + DP-M serien

GXL + GA serien

VI serien

UA serien

S-LINK serien



REGAL A/S har oprettet en el-komponent database i CAD programmet **PCschematic**. Databasen indeholder p.t. mere end 600 SUNX varenumre og kan rekvireres ved henvendelse til REGAL A/S.