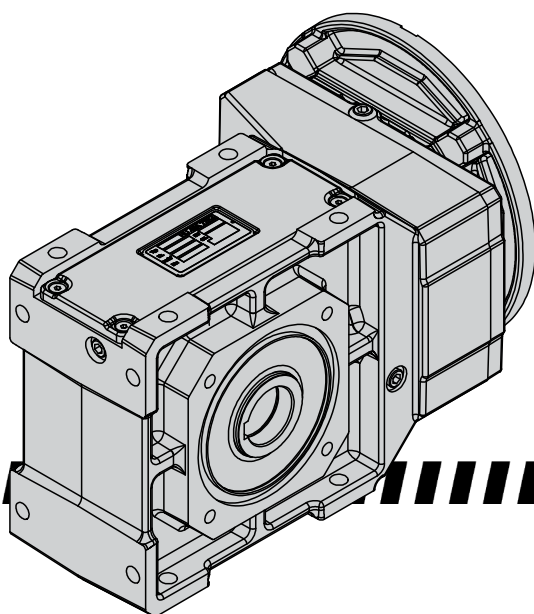

## Kegelstirnradgetriebe

- für Direktanbau von Motoren
- mit Adapter für:  
IEC-, NEMA- und SERVO-Motoren
- mit Antriebswelleneinheit

## Helical bevel gear units

- for motor direct fixing
- with adapter for:  
IEC-, NEMA- and SERVO motors
- with input shaft unit

**K**  
UNBLOCK®

Die Bestelltypenbezeichnung besteht aus einer Kombination von Zahlen und Buchstaben.  
Eine detaillierte Beschreibung der einzelnen Schlüssel finden Sie auf folgenden Seiten (Seitenverweise siehe unten).

The order type designation consists of a combination of figures and letters.  
A detailed description of the separate keys can be found on the following pages (page references see below).

Bestellbeispiele:

KUA 75A IAK100  
KFS 50C WN  
KU 40A SA105

Ordering examples:

KUA 75A IAK100  
KFS 50C WN  
KU 40A SA105

G					M
1	2	3	4	5	...
K	U	A	75	A	IAK100
K	U	A	40	A	IAK100
	F	S	50	C	SA142
		Z	60	D	NA56
			70		WN
			75		IEC200
			77		
			80		
			85		
			110		
			136		
			139		

siehe Seite / see 493

7

Seite	Bezeichnung	Stelle Position	Designation	Page
386	Getriebebaureihe	G1	Gear unit model range	386
386	Getriebeausführung	G2	Gear unit design	386
386	Wellenausführung	G3	Shaft execution	386
387	Getriebegröße	G4	Size of the gear unit	387
387	Zahnradstufencode	G5	Gear stages code	387
493	Eintriebssart	M	Input type	493

AUFBAU DER AUSWAHLTABELLEN

STRUCTURE OF SELECTION TABLES

SEITE LINKS

PAGE LEFT

Type	$i_{ges}$	$M_{2Nenn}$ Nm	ZT Code	1 $n_1$ [min <sup>-1</sup> ]											
				3400		2800		1700		1400		1100		900	
2	3	4	5	$n_2$ min <sup>-1</sup>	$P_{1max}$ kW	$n_2$ min <sup>-1</sup>	$P_{1max}$ kW	$n_2$ min <sup>-1</sup>	$P_{1max}$ kW	$n_2$ min <sup>-1</sup>	$P_{1max}$ kW	$n_2$ min <sup>-1</sup>	$P_{1max}$ kW	$n_2$ min <sup>-1</sup>	$P_{1max}$ kW
				6	7										

SEITE RECHTS

PAGE RIGHT

Type	$i_{ges}$	ZT Code	Direktanbau direct mounting			$\varnothing d_1$ mm	$i_{exakt}$	$M_{1Nenn}$ (S1) ( $f_B=1,0$ ) Nm	$n_{1spez}$ min <sup>-1</sup>	IEC Adapter	SERVO Adapter	NEMA Adapter	 $n_2$
			$\square$ mm	$\triangle$ mm	IEC $\varnothing$ mm								
2	3	5	8	9	10	11	12	13	14	15	16	17	

- Motorzahl **1** Motor speed
- Getriebetyp **2** Type of gear unit
- Gesamtübersetzung **3** Total ratio
- Zulässiges Abtriebsdrehmoment bei S1-Betrieb ( $f_B=1,0$ ) **4** Permissible output torque at S1-operation ( $f_B=1,0$ )
- Zahnradteilecode **5** Gear wheel part code
- Abtriebsdrehzahl (Getriebe) **6** Output speed (gear unit)
- Maximal zulässige Eintriebsleistung (mechanische Grenze) **7** Maximum perm. input power (mechanical limit)
- IEC-Motorflansch mit quadratischer Kontur für Motordirektanbau **8** IEC-motor flange with square shape fit for direct mounting of integral motor
- Getriebegegewicht **9** Weight of the gear unit
- mögliche Motorwellendurchmesser, Länge siehe Maß "i<sub>2</sub>" Seite 550 / **10** possible motor shafts diameter, length see dimension "i<sub>2</sub>" page 550
- Mathematisch genaue Übersetzung **11** Exact math. ratio
- Zul. Eintriebsdrehmoment bei S1-Betrieb ( $f_B=1,0$ ) **12** Permissible input torque at S1-operation ( $f_B=1,0$ )
- Spezifische Eintriebsdrehzahl, gilt für Direktanbau, NEMA-Adapter und Antriebswellen (WN) - höhere Eintriebsdrehzahlen auf Anfrage **13** Specific input speed, valid for direct mounting, NEMA adapter and input shaft (WN) - higher input speed on request
- Mögliche IEC-Adapter für IEC-Motore B5 **14** Possible IEC-adapter for IEC-motors B5
- Mögliche SERVO-Adapter für SERVO-Motore **15** Possible NEMA-adapter for NEMA-motors
- Mögliche NEMA-Adapter für NEMA-Motore **16** Possible NEMA-adapter for NEMA-motors
- Antriebswelle **17** Input shaft

Type	i <sub>ges</sub>	M <sub>2Nenn</sub> Nm	ZT Code	n <sub>1</sub> [min <sup>-1</sup> ]													
				3400		2800		1700		1400		1100		900		700	
				n <sub>2</sub> min <sup>-1</sup>	P <sub>1max</sub> kW	n <sub>2</sub> min <sup>-1</sup>	P <sub>1max</sub> kW	n <sub>2</sub> min <sup>-1</sup>	P <sub>1max</sub> kW	n <sub>2</sub> min <sup>-1</sup>	P <sub>1max</sub> kW	n <sub>2</sub> min <sup>-1</sup>	P <sub>1max</sub> kW	n <sub>2</sub> min <sup>-1</sup>	P <sub>1max</sub> kW	n <sub>2</sub> min <sup>-1</sup>	P <sub>1max</sub> kW
K.. 40A  P <sub>t</sub> für S1 max. 3,3 kW bei 20°C P <sub>t</sub> for S1 max. 3,3 kW at 20°C	67,07	100	0407/09080	51	0,53	42	0,44	25	0,27	21	0,22	16	0,17	13	0,14	10	0,11
	59,61	100	0407/10079	57	0,60	47	0,49	29	0,30	23	0,25	18	0,19	15	0,16	12	0,12
	53,50	100	0407/11078	64	0,67	52	0,55	32	0,33	26	0,27	21	0,22	17	0,18	13	0,14
	48,42	100	0407/12077	70	0,74	58	0,61	35	0,37	29	0,30	23	0,24	19	0,19	14	0,15
	44,11	100	0407/13076	77	0,81	63	0,66	39	0,40	32	0,33	25	0,26	20	0,21	16	0,17
	38,41	100	0410/11056	89	0,93	73	0,76	44	0,46	36	0,38	29	0,30	23	0,25	18	0,19
	34,58	100	0410/12055	98	1,03	81	0,85	49	0,51	40	0,42	32	0,33	26	0,27	20	0,21
	31,34	100	0410/13054	108	1,14	89	0,94	54	0,57	45	0,47	35	0,37	29	0,30	22	0,23
	25,78	95	0412/12041	132	1,31	109	1,08	66	0,66	54	0,54	43	0,42	35	0,35	27	0,27
	23,22	92	0412/13040	146	1,41	121	1,16	73	0,71	60	0,58	47	0,46	39	0,37	30	0,29
	20,12	84	0415/12032	169	1,49	139	1,22	84	0,74	70	0,61	55	0,48	45	0,39	35	0,31
	17,45	80	0412/16037	195	1,63	160	1,34	97	0,82	80	0,67	63	0,53	52	0,43	40	0,34
	14,67	75	0412/18035	232	1,82	191	1,50	116	0,91	95	0,75	75	0,59	61	0,48	48	0,37
	12,45	70	0412/20033	273	2,00	225	1,65	137	1,00	112	0,82	88	0,65	72	0,53	56	0,41
	10,51	66	0410/28039	324	2,24	266	1,84	162	1,12	133	0,92	105	0,72	86	0,59	67	0,46
	8,76	61	0410/31036	388	2,48	320	2,04	194	1,24	160	1,02	126	0,80	103	0,66	80	0,51
7,32	57	0410/34033	464	2,77	382	2,28	232	1,39	191	1,14	150	0,90	123	0,73	96	0,57	
6,12	53	0410/37030	556	3,08	458	2,54	278	1,54	229	1,27	180	1,00	147	0,82	114	0,63	
K.. 50C  P <sub>t</sub> für S1 max. 3,5 kW bei 20°C P <sub>t</sub> for S1 max. 3,5 kW at 20°C	325,07	200	0407/09080	10	0,22	8,6	0,18	5,2	0,11	4,3	0,09	3,4	0,07	2,8	0,06	2,2	0,05
	288,90	200	0407/10079	12	0,25	9,7	0,20	5,9	0,12	4,8	0,10	3,8	0,08	3,1	0,07	2,4	0,05
	259,31	200	0407/11078	13	0,27	11	0,23	6,6	0,14	5,4	0,11	4,2	0,09	3,5	0,07	2,7	0,06
	234,66	200	0407/12077	14	0,30	12	0,25	7,2	0,15	6,0	0,12	4,7	0,10	3,8	0,08	3,0	0,06
	213,79	200	0407/13076	16	0,33	13	0,27	8,0	0,17	6,5	0,14	5,1	0,11	4,2	0,09	3,3	0,07
	186,17	200	0410/11056	18	0,38	15	0,31	9,1	0,19	7,5	0,16	5,9	0,12	4,8	0,10	3,8	0,08
	167,61	200	0410/12055	20	0,42	17	0,35	10	0,21	8,4	0,17	6,6	0,14	5,4	0,11	4,2	0,09
	151,91	200	0410/13054	22	0,47	18	0,39	11	0,23	9,2	0,19	7,2	0,15	5,9	0,12	4,6	0,10
	124,95	200	0412/12041	27	0,57	22	0,47	14	0,28	11	0,23	8,8	0,18	7,2	0,15	5,6	0,12
	112,52	200	0412/13040	30	0,63	25	0,52	15	0,32	12	0,26	9,8	0,20	8,0	0,17	6,2	0,13
	97,52	200	0415/12032	35	0,73	29	0,60	17	0,37	14	0,30	11	0,24	9,2	0,19	7,2	0,15
	84,57	200	0412/16037	40	0,84	33	0,69	20	0,42	17	0,35	13	0,27	11	0,22	8,3	0,17
	71,11	200	0412/18035	48	1,00	39	0,82	24	0,50	20	0,41	15	0,32	13	0,27	9,8	0,21
	60,34	200	0412/20033	56	1,18	46	0,97	28	0,59	23	0,49	18	0,38	15	0,31	12	0,24
	50,94	200	0410/28039	67	1,40	55	1,15	33	0,70	27	0,58	22	0,45	18	0,37	14	0,29
	42,47	200	0410/31036	80	1,68	66	1,38	40	0,84	33	0,69	26	0,54	21	0,44	16	0,35
35,49	200	0410/34033	96	2,01	79	1,65	48	1,00	39	0,83	31	0,65	25	0,53	20	0,41	
29,65	200	0410/37030	115	2,40	94	1,98	57	1,20	47	0,99	37	0,78	30	0,64	24	0,49	
K.. 50A  P <sub>t</sub> für S1 max. 5,9 kW bei 20°C P <sub>t</sub> for S1 max. 5,9 kW at 20°C	76,67	184	0507/09100	44	0,85	37	0,70	22	0,43	18	0,35	14	0,28	12	0,23	9,1	0,18
	68,31	200	0507/10099	50	1,04	41	0,86	25	0,52	20	0,43	16	0,34	13	0,28	10	0,21
	61,47	200	0507/11098	55	1,16	46	0,95	28	0,58	23	0,48	18	0,37	15	0,31	11	0,24
	55,78	200	0507/12097	61	1,28	50	1,05	30	0,64	25	0,53	20	0,41	16	0,34	13	0,26
	50,95	200	0507/13096	67	1,40	55	1,15	33	0,70	27	0,58	22	0,45	18	0,37	14	0,29
	44,54	200	0510/11071	76	1,60	63	1,32	38	0,80	31	0,66	25	0,52	20	0,42	16	0,33
	40,25	200	0510/12070	84	1,77	70	1,46	42	0,88	35	0,73	27	0,57	22	0,47	17	0,36
	36,62	200	0510/13069	93	1,94	76	1,60	46	0,97	38	0,80	30	0,63	25	0,51	19	0,40
	30,48	200	0512/12053	112	2,34	92	1,92	56	1,17	46	0,96	36	0,76	30	0,62	23	0,48
	27,60	200	0512/13052	123	2,58	101	2,12	62	1,29	51	1,06	40	0,83	33	0,68	25	0,53
	24,15	200	0515/12042	141	2,95	116	2,43	70	1,47	58	1,21	46	0,95	37	0,78	29	0,61
	21,13	200	0512/16049	161	3,37	133	2,77	80	1,68	66	1,39	52	1,09	43	0,89	33	0,69
	18,02	200	0512/18047	189	3,95	155	3,25	94	1,98	78	1,63	61	1,28	50	1,05	39	0,81
	15,53	200	0512/20045	219	4,59	180	3,78	110	2,29	90	1,89	71	1,48	58	1,21	45	0,94
	13,31	200	0510/28054	256	5,35	210	4,41	128	2,68	105	2,20	83	1,73	68	1,42	53	1,10
	11,35	200	0510/31051	300	6,27	247	5,17	150	3,14	123	2,58	97	2,03	79	1,66	62	1,29
9,74	200	0510/34048	349	7,31	287	6,02	175	3,65	144	3,01	113	2,36	92	1,93	72	1,50	
8,39	200	0510/37045	405	8,48	334	6,99	203	4,24	167	3,49	131	2,75	107	2,25	83	1,75	
6,90	200	0510/41041	493	10,32	406	8,50	246	5,16	203	4,25	159	3,34	130	2,73	101	2,12	
5,67	200	0510/45037	599	12,55	494	10,34	300	6,28	247	5,17	194	4,06	159	3,32	123	2,58	

Type	$i_{ges}$	ZT Code	Direktanbau direct mounting			$\varnothing d_1$ mm	$i_{exakt}$	$M_{1Nenn}$ (S1) ( $f_B=1,0$ ) Nm	$n_{1spez}$ min <sup>-1</sup>	IEC Adapter	SERVO Adapter	NEMA Adapter	
			$\square$ mm	$\triangle$ IEC $\varnothing$ mm	$m$ kg								
K.. 40A	67,07	0407/09080					6640/99	1,5	5000				
	59,61	0407/10079					6557/110	1,7	5000				
	53,50	0407/11078					6474/121	1,9	5000				
	48,42	0407/12077					581/12	2,1	5000				
	44,11	0407/13076					6308/143	2,3	5000				
	38,41	0410/11056					4648/121	2,6	5000				
	34,58	0410/12055					415/12	2,9	5000				
	31,34	0410/13054					4482/143	3,2	5000				
	25,78	0412/12041				11	3403/132	3,7	5000	IA63		NA56	WN
	23,22	0412/13040	125	160	6	14	3320/143	4,0	5000	IA71		NA143/145	(4)
	20,12	0415/12032				19	664/33	4,2	4800	IA80			
	17,45	0412/16037				24	3071/176	4,6	4400				
	14,67	0412/18035					2905/198	5,1	3900				
	12,45	0412/20033					249/20	5,6	3500				
	10,51	0410/28039					3237/308	6,3	3100				
	8,76	0410/31036					2988/341	7,0	2800				
	7,32	0410/34033					249/34	7,8	2600				
6,12	0410/37030					2490/407	8,7	2400					
K.. 50C	325,07	0407/09080					4876/15	0,6	5000				
	288,90	0407/10079					288903/1000	0,7	5000				
	259,31	0407/11078					142623/550	0,8	5000				
	234,66	0407/12077					93863/400	0,9	5000				
	213,79	0407/13076					69483/325	0,9	5000				
	186,17	0410/11056					51198/275	1,1	5000				
	167,61	0410/12055					13409/80	1,2	5000				
	151,91	0410/13054					98739/650	1,3	5000	IA63			
	124,95	0412/12041				11	49979/400	1,6	5000	IA71		NA56	WN
	112,52	0412/13040	125	160	19	14	7314/65	1,8	5000	IA80		NA143/145	(4)
	97,52	0415/12032				19	2438/25	2,1	4800	IA90			
	84,57	0412/16037				24	135309/1600	2,4	4400				
	71,11	0412/18035					8533/120	2,8	3900				
	60,34	0412/20033					120681/2000	3,3	3500				
	50,94	0410/28039					142623/2800	3,9	3100				
	42,47	0410/31036					32913/775	4,7	2800				
	35,49	0410/34033					120681/3400	5,6	2600				
29,65	0410/37030					10971/370	6,7	2400					
K.. 50A	76,67	0507/09100					230/3	2,4	5000				
	68,31	0507/10099					6831/100	2,9	5000				
	61,47	0507/11098					3381/55	3,3	5000				
	55,78	0507/12097					2231/40	3,6	5000				
	50,95	0507/13096					3312/65	3,9	5000				
	44,54	0510/11071					4899/110	4,5	5000				
	40,25	0510/12070					161/4	5,0	5000				
	36,62	0510/13069				11	4761/130	5,5	5000	IA63			
	30,48	0512/12053	125	160		14	1219/40	6,6	5000	IA71		NA56	
	27,60	0512/13052				17	138/5	7,2	5000	IA80		NA143/145	WN
	24,15	0515/12042	150	200		24	483/20	8,3	5000	IA90		NA182/184	(5)
	21,13	0512/16049				28	3381/160	9,5	5000	IA100		NA213/215	
	18,02	0512/18047					1081/60	11,1	4700	IA112			
	15,53	0512/20045					621/40	12,9	4200	IAK100			
	13,31	0510/28054					1863/140	15,0	3700				
	11,35	0510/31051					3519/310	17,6	3400				
	9,74	0510/34048					828/85	20,5	3100				
8,39	0510/37045					621/74	23,8	2800					
6,90	0510/41041					69/10	29,0	2600					
5,67	0510/45037					851/150	35,3	2300					

Type	i <sub>ges</sub>	M <sub>2Nenn</sub> Nm	ZT Code	n <sub>1</sub> [min <sup>-1</sup> ]													
				3400		2800		1700		1400		1100		900		700	
				n <sub>2</sub> min <sup>-1</sup>	P <sub>1max</sub> kW	n <sub>2</sub> min <sup>-1</sup>	P <sub>1max</sub> kW	n <sub>2</sub> min <sup>-1</sup>	P <sub>1max</sub> kW	n <sub>2</sub> min <sup>-1</sup>	P <sub>1max</sub> kW	n <sub>2</sub> min <sup>-1</sup>	P <sub>1max</sub> kW	n <sub>2</sub> min <sup>-1</sup>	P <sub>1max</sub> kW	n <sub>2</sub> min <sup>-1</sup>	P <sub>1max</sub> kW
K.. 60C  P <sub>t</sub> für S1 max. 6,0 kW bei 20°C P <sub>t</sub> for S1 max. 6,0 kW at 20°C	494,55	400	0407/09080	6,9	0,29	5,7	0,24	3,4	0,14	2,8	0,12	2,2	0,09	1,8	0,08	1,4	0,06
	439,53	400	0407/10079	7,7	0,32	6,4	0,27	3,9	0,16	3,2	0,13	2,5	0,10	2,0	0,09	1,6	0,07
	394,51	400	0407/11078	8,6	0,36	7,1	0,30	4,3	0,18	3,5	0,15	2,8	0,12	2,3	0,10	1,8	0,07
	357,00	400	0407/12077	9,5	0,40	7,8	0,33	4,8	0,20	3,9	0,16	3,1	0,13	2,5	0,11	2,0	0,08
	325,26	400	0407/13076	10	0,44	8,6	0,36	5,2	0,22	4,3	0,18	3,4	0,14	2,8	0,12	2,2	0,09
	283,24	400	0410/11056	12	0,50	9,9	0,41	6,0	0,25	4,9	0,21	3,9	0,16	3,2	0,13	2,5	0,10
	255,00	400	0410/12055	13	0,56	11	0,46	6,7	0,28	5,5	0,23	4,3	0,18	3,5	0,15	2,7	0,11
	231,10	400	0410/13054	15	0,62	12	0,51	7,4	0,31	6,1	0,25	4,8	0,20	3,9	0,16	3,0	0,13
	190,09	400	0412/12041	18	0,75	15	0,62	8,9	0,37	7,4	0,31	5,8	0,24	4,7	0,20	3,7	0,15
	171,19	400	0412/13040	20	0,83	16	0,69	9,9	0,42	8,2	0,34	6,4	0,27	5,3	0,22	4,1	0,17
	148,36	400	0415/12032	23	0,96	19	0,79	11	0,48	9,4	0,40	7,4	0,31	6,1	0,25	4,7	0,20
	128,66	400	0412/16037	26	1,11	22	0,91	13	0,55	11	0,46	8,5	0,36	7,0	0,29	5,4	0,23
	108,18	400	0412/18035	31	1,32	26	1,08	16	0,66	13	0,54	10	0,43	8,3	0,35	6,5	0,27
	91,80	400	0412/20033	37	1,55	31	1,28	19	0,78	15	0,64	12	0,50	9,8	0,41	7,6	0,32
	77,49	400	0410/28039	44	1,84	36	1,51	22	0,92	18	0,76	14	0,59	12	0,49	9,0	0,38
	64,61	400	0410/31036	53	2,20	43	1,82	26	1,10	22	0,91	17	0,71	14	0,58	11	0,45
	54,00	400	0410/34033	63	2,64	52	2,17	31	1,32	26	1,09	20	0,85	17	0,70	13	0,54
45,11	400	0410/37030	75	3,16	62	2,60	38	1,58	31	1,30	24	1,02	20	0,84	16	0,65	
K.. 60A  P <sub>t</sub> für S1 max. 10,0 kW bei 20°C P <sub>t</sub> for S1 max. 10,0 kW at 20°C	76,76	391	0607/11129	44	1,81	36	1,49	22	0,91	18	0,75	14	0,59	12	0,48	9,1	0,37
	69,82	400	0607/12128	49	2,04	40	1,68	24	1,02	20	0,84	16	0,66	13	0,54	10	0,42
	63,94	400	0607/13127	53	2,23	44	1,83	27	1,11	22	0,92	17	0,72	14	0,59	11	0,46
	55,93	400	0610/11094	61	2,55	50	2,10	30	1,27	25	1,05	20	0,82	16	0,67	13	0,52
	50,73	400	0610/12093	67	2,81	55	2,31	34	1,40	28	1,16	22	0,91	18	0,74	14	0,58
	46,32	400	0610/13092	73	3,07	60	2,53	37	1,54	30	1,27	24	0,99	19	0,81	15	0,63
	39,27	400	0612/12072	87	3,63	71	2,99	43	1,81	36	1,49	28	1,17	23	0,96	18	0,75
	35,75	400	0612/13071	95	3,98	78	3,28	48	1,99	39	1,64	31	1,29	25	1,05	20	0,82
	31,64	400	0615/12058	107	4,50	89	3,71	54	2,25	44	1,85	35	1,46	28	1,19	22	0,93
	27,82	400	0612/16068	122	5,12	101	4,22	61	2,56	50	2,11	40	1,66	32	1,36	25	1,05
	24,00	400	0612/18066	142	5,93	117	4,89	71	2,97	58	2,44	46	1,92	38	1,57	29	1,22
	20,95	400	0612B20064	162	6,80	134	5,60	81	3,40	67	2,80	53	2,20	43	1,80	33	1,40
	17,57	400	0615/19051	194	8,11	159	6,68	97	4,05	80	3,34	63	2,62	51	2,15	40	1,67
	15,27	400	0615/21049	223	9,32	183	7,68	111	4,66	92	3,84	72	3,02	59	2,47	46	1,92
	13,38	400	0615/23047	254	10,65	209	8,77	127	5,32	105	4,38	82	3,44	67	2,82	52	2,19
	11,08	400	0615/26044	307	12,86	253	10,59	153	6,43	126	5,29	99	4,16	81	3,40	63	2,65
	9,25	400	0615/29041	367	15,39	303	12,67	184	7,69	151	6,34	119	4,98	97	4,07	76	3,17
7,77	400	0615/32038	437	18,32	360	15,09	219	9,16	180	7,54	142	5,93	116	4,85	90	3,77	
6,55	400	0615/35035	519	21,76	428	17,92	260	10,88	214	8,96	168	7,04	138	5,76	107	4,48	
5,51	400	0615/38032	617	25,84	508	21,28	308	12,92	254	10,64	200	8,36	163	6,84	127	5,32	
K.. 70D  P <sub>t</sub> für S1 max. 7,4 kW bei 20°C P <sub>t</sub> for S1 max. 7,4 kW at 20°C	2501,17	800	0407/09080	1,4	0,10	1,1	0,08	0,68	0,05	0,56	0,04	0,44	0,03	0,36	0,03	0,28	0,02
	2222,92	800	0407/10079	1,5	0,12	1,3	0,10	0,76	0,06	0,63	0,05	0,49	0,04	0,40	0,03	0,31	0,02
	1995,25	800	0407/11078	1,7	0,13	1,4	0,11	0,85	0,06	0,70	0,05	0,55	0,04	0,45	0,03	0,35	0,03
	1805,53	800	0407/12077	1,9	0,14	1,6	0,12	0,94	0,07	0,78	0,06	0,61	0,05	0,50	0,04	0,39	0,03
	1645,00	800	0407/13076	2,1	0,16	1,7	0,13	1,0	0,08	0,85	0,06	0,67	0,05	0,55	0,04	0,43	0,03
	1432,49	800	0410/11056	2,4	0,18	2,0	0,15	1,2	0,09	0,98	0,07	0,77	0,06	0,63	0,05	0,49	0,04
	1289,67	800	0410/12055	2,6	0,20	2,2	0,16	1,3	0,10	1,1	0,08	0,85	0,06	0,70	0,05	0,54	0,04
	1168,82	800	0410/13054	2,9	0,22	2,4	0,18	1,5	0,11	1,2	0,09	0,94	0,07	0,77	0,06	0,60	0,05
	961,39	800	0412/12041	3,5	0,27	2,9	0,22	1,8	0,13	1,5	0,11	1,1	0,09	0,94	0,07	0,73	0,06
	865,79	800	0412/13040	3,9	0,30	3,2	0,24	2,0	0,15	1,6	0,12	1,3	0,10	1,0	0,08	0,81	0,06
	750,35	800	0415/12032	4,5	0,34	3,7	0,28	2,3	0,17	1,9	0,14	1,5	0,11	1,2	0,09	0,93	0,07
	650,70	800	0412/16037	5,2	0,40	4,3	0,33	2,6	0,20	2,2	0,16	1,7	0,13	1,4	0,10	1,1	0,08
	547,13	800	0412/18035	6,2	0,47	5,1	0,39	3,1	0,24	2,6	0,19	2,0	0,15	1,6	0,12	1,3	0,10
	464,28	800	0412/20033	7,3	0,55	6,0	0,46	3,7	0,28	3,0	0,23	2,4	0,18	1,9	0,15	1,5	0,11
	391,92	800	0410/28039	8,7	0,66	7,1	0,54	4,3	0,33	3,6	0,27	2,8	0,21	2,3	0,17	1,8	0,14
	326,77	800	0410/31036	10	0,79	8,6	0,65	5,2	0,39	4,3	0,32	3,4	0,25	2,8	0,21	2,1	0,16
	273,11	800	0410/34033	12	0,94	10	0,78	6,2	0,47	5,1	0,39	4,0	0,30	3,3	0,25	2,6	0,19
228,15	800	0410/37030	15	1,13	12	0,93	7,5	0,56	6,1	0,46	4,8	0,36	3,9	0,30	3,1	0,23	

Type	i <sub>ges</sub>	ZT Code	Direktanbau direct mounting			∅ d <sub>1</sub> mm	i <sub>exakt</sub>	M <sub>1Nenn</sub> (S1) (f <sub>B</sub> =1,0) Nm	n <sub>1spez</sub> min <sup>-1</sup>	IEC Adapter	SERVO Adapter	NEMA Adapter	
			□ mm	△ IEC∅ mm	m kg								
<b>K.. 60C</b>	494,55	0407/09080					5440/11	0,8	5000				
	439,53	0407/10079					24174/55	0,9	5000				
	394,51	0407/11078					47736/121	1,0	5000				
	357,00	0407/12077					357/1	1,1	5000				
	325,26	0407/13076					46512/143	1,2	5000				
	283,24	0410/11056					34272/121	1,4	5000				
	255,00	0410/12055					255/1	1,6	5000				
	231,10	0410/13054					33048/143	1,7	5000	IA63			
	190,09	0412/12041				11	2091/11	2,1	5000	IA71		NA56	WN
	171,19	0412/13040	125	160	27,5	14	24480/143	2,3	5000	IA80		NA143/145	(4)
	148,36	0415/12032				19	1632/11	2,7	4800	IA90			
	128,66	0412/16037				24	5661/44	3,1	4400				
	108,18	0412/18035					1190/11	3,7	3900				
	91,80	0412/20033					459/5	4,4	3500				
	77,49	0410/28039					5967/77	5,2	3100				
	64,61	0410/31036					22032/341	6,2	2800				
	54,00	0410/34033					54/1	7,4	2600				
	45,11	0410/37030					18360/407	8,9	2400				
<b>K.. 60A</b>	76,76	0607/11129				11	9288/121	5,1	5000	IA63			
	69,82	0607/12128				14	768/11	5,7	5000	IA71			
	63,94	0607/13127	125	160		19	9144/143	6,3	5000	IA80			
	55,93	0610/11094				24	6768/121	7,2	5000	IA90			
	50,73	0610/12093	150	200		28	558/11	7,9	5000	IA100			
	46,32	0610/13092					6624/143	8,6	5000	IA112			
	39,27	0612/12072					432/11	10,2	5000	IAK100			
	35,75	0612/13071					5112/143	11,2	5000	IAK112			
	31,64	0615/12058			26		348/11	12,6	5000	IA63		NA56	WN
	27,82	0612/16068				11	306/11	14,4	5000	IA71		NA143/145	(6)
	24,00	0612/18066				14	24/1	16,7	4700	IA80		NA182/184	
	20,95	0612B20064	125	160		19,1	1152/55	19,1	4200	IA90		NA213/215	
	17,57	0615/19051				22,8	3672/209	22,8	3700	IA100			
	15,27	0615/21049	150	200		26,2	168/11	26,2	3300	IA112			
	13,38	0615/23047				29,9	3384/253	29,9	3000	IA132			
	11,08	0615/26044	200	250		36,1	144/13	36,1	2700	IAK100			
	9,25	0615/29041				43,2	2952/319	43,2	2400	IAK112			
	7,77	0615/32038				51,5	171/22	51,5	2200				
6,55	0615/35035				61,1	72/11	61,1	2000					
5,51	0615/38032				72,6	1152/209	72,6	1800					
<b>K.. 70D</b>	2501,17	0407/09080					247616/99	0,4	5000				
	2222,92	0407/10079					611302/275	0,4	5000				
	1995,25	0407/11078					1207128/605	0,4	5000				
	1805,53	0407/12077					27083/15	0,5	5000				
	1645,00	0407/13076					1176176/715	0,5	5000				
	1432,49	0410/11056					866656/605	0,6	5000				
	1289,67	0410/12055					3869/3	0,7	5000				
	1168,82	0410/13054				11	835704/715	0,8	5000	IA63			
	961,39	0412/12041	125	160	47	14	158629/165	0,9	5000	IA71		NA56	WN
	865,79	0412/13040				19	123808/143	1,0	5000	IA80		NA143/145	(4)
	750,35	0415/12032				24	123808/165	1,2	4800	IA90			
	650,70	0412/16037					143153/220	1,4	4400				
	547,13	0412/18035					54166/99	1,6	3900				
	464,28	0412/20033					11607/25	1,9	3500				
	391,92	0410/28039					150891/385	2,3	3100				
	326,77	0410/31036					557136/1705	2,7	2800				
	273,11	0410/34033					23214/85	3,2	2600				
	228,15	0410/37030					92856/407	3,9	2400				

Type	i <sub>ges</sub>	M <sub>2Nenn</sub> Nm	ZT Code	n <sub>1</sub> [min <sup>-1</sup> ]													
				3400		2800		1700		1400		1100		900		700	
				n <sub>2</sub> min <sup>-1</sup>	P <sub>1max</sub> kW	n <sub>2</sub> min <sup>-1</sup>	P <sub>1max</sub> kW	n <sub>2</sub> min <sup>-1</sup>	P <sub>1max</sub> kW	n <sub>2</sub> min <sup>-1</sup>	P <sub>1max</sub> kW	n <sub>2</sub> min <sup>-1</sup>	P <sub>1max</sub> kW	n <sub>2</sub> min <sup>-1</sup>	P <sub>1max</sub> kW	n <sub>2</sub> min <sup>-1</sup>	P <sub>1max</sub> kW
<b>K.. 70C</b>  P <sub>t</sub> für S1 max. 10,8 kW bei 20°C P <sub>t</sub> for S1 max. 10,8 kW at 20°C	589,90	800	0507/09100	5,8	0,48	4,7	0,40	2,9	0,24	2,4	0,20	1,9	0,16	1,5	0,13	1,2	0,10
	525,60	800	0507/10099	6,5	0,54	5,3	0,45	3,2	0,27	2,7	0,22	2,1	0,18	1,7	0,14	1,3	0,11
	472,99	800	0507/11098	7,2	0,60	5,9	0,50	3,6	0,30	3,0	0,25	2,3	0,19	1,9	0,16	1,5	0,12
	429,15	800	0507/12097	7,9	0,66	6,5	0,55	4,0	0,33	3,3	0,27	2,6	0,21	2,1	0,18	1,6	0,14
	392,06	800	0507/13096	8,7	0,73	7,1	0,60	4,3	0,36	3,6	0,30	2,8	0,24	2,3	0,19	1,8	0,15
	342,68	800	0510/11071	9,9	0,83	8,2	0,68	5,0	0,42	4,1	0,34	3,2	0,27	2,6	0,22	2,0	0,17
	309,70	800	0510/12070	11	0,92	9,0	0,76	5,5	0,46	4,5	0,38	3,6	0,30	2,9	0,24	2,3	0,19
	281,79	800	0510/13069	12	1,01	9,9	0,83	6,0	0,51	5,0	0,42	3,9	0,33	3,2	0,27	2,5	0,21
	234,48	800	0512/12053	14	1,21	12	1,00	7,2	0,61	6,0	0,50	4,7	0,39	3,8	0,32	3,0	0,25
	212,36	800	0512/13052	16	1,34	13	1,10	8,0	0,67	6,6	0,55	5,2	0,43	4,2	0,36	3,3	0,28
	185,82	800	0515/12042	18	1,53	15	1,26	9,1	0,77	7,5	0,63	5,9	0,50	4,8	0,41	3,8	0,32
	162,59	800	0512/16049	21	1,75	17	1,44	10	0,88	8,6	0,72	6,8	0,57	5,5	0,46	4,3	0,36
	138,63	800	0512/18047	25	2,05	20	1,69	12	1,03	10	0,85	7,9	0,66	6,5	0,54	5,0	0,42
	119,45	800	0512/20045	28	2,38	23	1,96	14	1,19	12	0,98	9,2	0,77	7,5	0,63	5,9	0,49
	102,39	800	0510/28054	33	2,78	27	2,29	17	1,39	14	1,15	11	0,90	8,8	0,74	6,8	0,57
	87,34	800	0510/31051	39	3,26	32	2,69	19	1,63	16	1,34	13	1,05	10	0,86	8,0	0,67
	74,95	800	0510/34048	45	3,80	37	3,13	23	1,90	19	1,56	15	1,23	12	1,01	9,3	0,78
	64,57	800	0510/37045	53	4,41	43	3,63	26	2,21	22	1,82	17	1,43	14	1,17	11	0,91
	53,09	800	0510/41041	64	5,36	53	4,42	32	2,68	26	2,21	21	1,74	17	1,42	13	1,10
	43,65	800	0510/45037	78	6,52	64	5,37	39	3,26	32	2,69	25	2,11	21	1,73	16	1,34
<b>K.. 70A</b>  P <sub>t</sub> für S1 max. 18,0 kW bei 20°C P <sub>t</sub> for S1 max. 18,0 kW at 20°C	70,59	800	0710/11117	48	4,03	40	3,32	24	2,02	20	1,66	16	1,31	13	1,07	9,9	0,83
	64,15	800	0710/12116	53	4,44	44	3,66	26	2,22	22	1,83	17	1,44	14	1,18	11	0,91
	58,71	800	0710/13115	58	4,85	48	4,00	29	2,43	24	2,00	19	1,57	15	1,28	12	1,00
	50,33	800	0712/12091	68	5,66	56	4,66	34	2,83	28	2,33	22	1,83	18	1,50	14	1,17
	45,94	800	0712/13090	74	6,20	61	5,11	37	3,10	30	2,55	24	2,01	20	1,64	15	1,28
	40,37	800	0715/12073	84	7,05	69	5,81	42	3,53	35	2,90	27	2,28	22	1,87	17	1,45
	36,09	800	0712/16087	94	7,89	78	6,50	47	3,95	39	3,25	30	2,55	25	2,09	19	1,63
	31,34	800	0712/18085	108	9,09	89	7,48	54	4,54	45	3,74	35	2,94	29	2,41	22	1,87
	27,54	800	0712B20083	123	10,34	102	8,52	62	5,17	51	4,26	40	3,35	33	2,74	25	2,13
	23,05	800	0715/19066	147	12,36	121	10,17	74	6,18	61	5,09	48	4,00	39	3,27	30	2,54
	20,23	800	0715/21064	168	14,08	138	11,60	84	7,04	69	5,80	54	4,56	44	3,73	35	2,90
	17,89	800	0715/23062	190	15,92	157	13,11	95	7,96	78	6,56	61	5,15	50	4,21	39	3,28
	15,06	800	0715/26059	226	18,91	186	15,58	113	9,46	93	7,79	73	6,12	60	5,01	46	3,89
	12,82	800	0715/29056	265	22,23	218	18,30	133	11,11	109	9,15	86	7,19	70	5,88	55	4,58
	10,99	800	0715/32053	309	25,91	255	21,34	155	12,96	127	10,67	100	8,38	82	6,86	64	5,33
	9,48	800	0715/35050	359	30,04	295	24,74	179	15,02	148	12,37	116	9,72	95	7,95	74	6,19
	8,21	800	0715/38047	414	34,70	341	28,58	207	17,35	171	14,29	134	11,23	110	9,19	85	7,14
	6,79	800	0715/42043	500	41,92	412	34,52	250	20,96	206	17,26	162	13,56	132	11,10	103	8,63
	5,63	800	0715/46039	604	50,62	498	41,69	302	25,31	249	20,84	196	16,38	160	13,40	124	10,42
	<b>K.. 75D</b>  P <sub>t</sub> für S1 max. 10,3 kW bei 20°C P <sub>t</sub> for S1 max. 10,3 kW at 20°C	2535,43	1238	0407/09080	1,3	0,16	1,1	0,13	0,67	0,08	0,55	0,06	0,43	0,05	0,35	0,04	0,28
2253,37		1238	0407/10079	1,5	0,18	1,2	0,15	0,75	0,09	0,62	0,07	0,49	0,06	0,40	0,05	0,31	0,04
2022,59		1238	0407/11078	1,7	0,20	1,4	0,16	0,84	0,10	0,69	0,08	0,54	0,06	0,44	0,05	0,35	0,04
1830,27		1238	0407/12077	1,9	0,22	1,5	0,18	0,93	0,11	0,76	0,09	0,60	0,07	0,49	0,06	0,38	0,04
1667,54		1238	0407/13076	2,0	0,24	1,7	0,20	1,0	0,12	0,84	0,10	0,66	0,08	0,54	0,06	0,42	0,05
1452,11		1238	0410/11056	2,3	0,27	1,9	0,23	1,2	0,14	0,96	0,11	0,76	0,09	0,62	0,07	0,48	0,06
1307,33		1238	0410/12055	2,6	0,30	2,1	0,25	1,3	0,15	1,1	0,13	0,84	0,10	0,69	0,08	0,54	0,06
1184,83		1238	0410/13054	2,9	0,34	2,4	0,28	1,4	0,17	1,2	0,14	0,93	0,11	0,76	0,09	0,59	0,07
974,56		1238	0412/12041	3,5	0,41	2,9	0,34	1,7	0,20	1,4	0,17	1,1	0,13	0,92	0,11	0,72	0,08
877,65		1238	0412/13040	3,9	0,45	3,2	0,37	1,9	0,23	1,6	0,19	1,3	0,15	1,0	0,12	0,80	0,09
760,63		1238	0415/12032	4,5	0,52	3,7	0,43	2,2	0,26	1,8	0,22	1,4	0,17	1,2	0,14	0,92	0,11
659,61		1238	0412/16037	5,2	0,60	4,2	0,50	2,6	0,30	2,1	0,25	1,7	0,20	1,4	0,16	1,1	0,12
554,63		1238	0412/18035	6,1	0,72	5,0	0,59	3,1	0,36	2,5	0,30	2,0	0,23	1,6	0,19	1,3	0,15
470,64		1238	0412/20033	7,2	0,85	5,9	0,70	3,6	0,42	3,0	0,35	2,3	0,27	1,9	0,22	1,5	0,17
397,29		1238	0410/28039	8,6	1,00	7,0	0,83	4,3	0,50	3,5	0,41	2,8	0,32	2,3	0,27	1,8	0,21
331,24		1238	0410/31036	10	1,20	8,5	0,99	5,1	0,60	4,2	0,50	3,3	0,39	2,7	0,32	2,1	0,25
276,85		1238	0410/34033	12	1,44	10	1,18	6,1	0,72	5,1	0,59	4,0	0,47	3,3	0,38	2,5	0,30
231,27		1238	0410/37030	15	1,72	12	1,42	7,4	0,86	6,1	0,71	4,8	0,56	3,9	0,46	3,0	0,35

Type	i <sub>ges</sub>	ZT Code	Direktanbau direct mounting			∅ d <sub>1</sub> mm	i <sub>exakt</sub>	M <sub>1Nenn</sub> (S1) (f <sub>B</sub> =1,0) Nm	n <sub>1spez</sub> min <sup>-1</sup>	IEC Adapter	SERVO Adapter	NEMA Adapter	
			□ mm	△ IEC∅ mm	m kg								
<b>K.. 70C</b>	589,90	0507/09100					58400/99	1,4	5000				
	525,60	0507/10099					2628/5	1,5	5000				
	472,99	0507/11098					57232/121	1,7	5000				
	429,15	0507/12097					14162/33	1,9	5000				
	392,06	0507/13096					56064/143	2,0	5000				
	342,68	0510/11071					41464/121	2,3	5000				
	309,70	0510/12070					10220/33	2,6	5000	IA63			
	281,79	0510/13069				11	40296/143	2,8	5000	IA71			
	234,48	0512/12053	125	160		14	7738/33	3,4	5000	IA80		NA56	
	212,36	0512/13052			45	19	2336/11	3,8	5000	IA90		NA143/145	WN
	185,82	0515/12042	150	200		24	2044/11	4,3	5000	IA100		NA182/184	(5)
	162,59	0512/16049				28	3577/22	4,9	5000	IA112		NA213/215	
	138,63	0512/18047					13724/99	5,8	4700	IAK100			
	119,45	0512/20045					1314/11	6,7	4200	IAK112			
	102,39	0510/28054					7884/77	7,8	3700				
	87,34	0510/31051					29784/341	9,2	3400				
	74,95	0510/34048					14016/187	10,7	3100				
	64,57	0510/37045					26280/407	12,4	2800				
	53,09	0510/41041					584/11	15,1	2600				
	43,65	0510/45037					21608/495	18,3	2300				
<b>K.. 70A</b>	70,59	0710/11117				11, 14,	8541/121	11,3	4700	IA63-IA112			
	64,15	0710/12116	125	160		19, 24,	2117/33	12,5	4700	IAK100,			
	58,71	0710/13115	150	200		28	8395/143	13,6	4700	IAK112			
	50,33	0712/12091					6643/132	15,9	4700				
	45,94	0712/13090					6570/143	17,4	4700				
	40,37	0715/12073					5329/132	19,8	4700				
	36,09	0712/16087					6351/176	22,2	4700	IA63			
	31,34	0712/18085					6205/198	25,5	4700	IA71			
	27,54	0712B20083	125	160		11	6059/220	29,0	4700	IA80		NA56	
	23,05	0715/19066				14	438/19	34,7	4300	IA90		NA143/145	WN
	20,23	0715/21064	150	200	42	19	4672/231	39,6	3900	IA100		NA182/184	(7)
	17,89	0715/23062				24	4526/253	44,7	3500	IA112		NA213/215	
	15,06	0715/26059	200	250		28	4307/286	53,1	3100	IA132			
	12,82	0715/29056				38	4088/319	62,4	2800	IAK100			
	10,99	0715/32053	250	300		42	3869/352	72,8	2500	IAK112			
	9,48	0715/35050				48	730/77	84,4	2300	IAK132			
	8,21	0715/38047					3431/418	97,5	2100				
	6,79	0715/42043					3139/462	117,7	1900				
	5,63	0715/46039					2847/506	142,2	1800				
	<b>K.. 75D</b>	2535,43	0407/09080					251008/99	0,5	5000			
2253,37		0407/10079					619676/275	0,6	5000				
2022,59		0407/11078					1223664/605	0,7	5000				
1830,27		0407/12077					27454/15	0,7	5000				
1667,54		0407/13076					1192288/715	0,8	5000				
1452,11		0410/11056					878528/605	0,9	5000				
1307,33		0410/12055					3922/3	1,0	5000				
1184,83		0410/13054					847152/715	1,2	5000	IA63			
974,56		0412/12041				11	160802/165	1,4	5000	IA71		NA56	WN
877,65		0412/13040	125	160	64	14	125504/143	1,6	5000	IA80		NA143/145	(4)
760,63		0415/12032				19	125504/165	1,8	4800	IA90			
659,61		0412/16037				24	72557/110	2,1	4400				
554,63		0412/18035					54908/99	2,5	3900				
470,64		0412/20033					11766/25	2,9	3500				
397,29		0410/28039					152958/385	3,4	3100				
331,24		0410/31036					564768/1705	4,1	2800				
276,85		0410/34033					23532/85	4,9	2600				
231,27		0410/37030					2544/11	5,9	2400				

Type	i <sub>ges</sub>	M <sub>2Nenn</sub> Nm	ZT Code	n <sub>1</sub> [min <sup>-1</sup> ]													
				3400		2800		1700		1400		1100		900		700	
				n <sub>2</sub> min <sup>-1</sup>	P <sub>1max</sub> kW	n <sub>2</sub> min <sup>-1</sup>	P <sub>1max</sub> kW	n <sub>2</sub> min <sup>-1</sup>	P <sub>1max</sub> kW	n <sub>2</sub> min <sup>-1</sup>	P <sub>1max</sub> kW	n <sub>2</sub> min <sup>-1</sup>	P <sub>1max</sub> kW	n <sub>2</sub> min <sup>-1</sup>	P <sub>1max</sub> kW	n <sub>2</sub> min <sup>-1</sup>	P <sub>1max</sub> kW
K.. 75C  P <sub>t</sub> für S1 max. 15,1 kW bei 20°C P <sub>t</sub> for S1 max. 15,1 kW at 20°C	597,98	1238	0507/09100	5,7	0,74	4,7	0,61	2,8	0,37	2,3	0,30	1,8	0,24	1,5	0,20	1,2	0,15
	532,80	1238	0507/10099	6,4	0,83	5,3	0,68	3,2	0,41	2,6	0,34	2,1	0,27	1,7	0,22	1,3	0,17
	479,47	1238	0507/11098	7,1	0,92	5,8	0,76	3,5	0,46	2,9	0,38	2,3	0,30	1,9	0,24	1,5	0,19
	435,03	1238	0507/12097	7,8	1,01	6,4	0,83	3,9	0,51	3,2	0,42	2,5	0,33	2,1	0,27	1,6	0,21
	397,43	1238	0507/13096	8,6	1,11	7,0	0,91	4,3	0,55	3,5	0,46	2,8	0,36	2,3	0,29	1,8	0,23
	347,37	1238	0510/11071	9,8	1,27	8,1	1,04	4,9	0,63	4,0	0,52	3,2	0,41	2,6	0,34	2,0	0,26
	313,94	1238	0510/12070	11	1,40	8,9	1,16	5,4	0,70	4,5	0,58	3,5	0,45	2,9	0,37	2,2	0,29
	285,65	1238	0510/13069	12	1,54	9,8	1,27	6,0	0,77	4,9	0,64	3,9	0,50	3,2	0,41	2,5	0,32
	237,70	1238	0512/12053	14	1,85	12	1,53	7,2	0,93	5,9	0,76	4,6	0,60	3,8	0,49	2,9	0,38
	215,27	1238	0512/13052	16	2,05	13	1,69	7,9	1,02	6,5	0,84	5,1	0,66	4,2	0,54	3,3	0,42
	188,36	1238	0515/12042	18	2,34	15	1,93	9,0	1,17	7,4	0,96	5,8	0,76	4,8	0,62	3,7	0,48
	164,82	1238	0512/16049	21	2,67	17	2,20	10	1,34	8,5	1,10	6,7	0,87	5,5	0,71	4,2	0,55
	140,53	1238	0512/18047	24	3,14	20	2,58	12	1,57	10,0	1,29	7,8	1,01	6,4	0,83	5,0	0,65
	121,09	1238	0512/20045	28	3,64	23	3,00	14	1,82	12	1,50	9,1	1,18	7,4	0,96	5,8	0,75
	103,79	1238	0510/28054	33	4,25	27	3,50	16	2,12	13	1,75	11	1,37	8,7	1,12	6,7	0,87
	88,54	1238	0510/31051	38	4,98	32	4,10	19	2,49	16	2,05	12	1,61	10	1,32	7,9	1,02
	75,98	1238	0510/34048	45	5,80	37	4,78	22	2,90	18	2,39	14	1,88	12	1,54	9,2	1,19
	65,45	1238	0510/37045	52	6,73	43	5,54	26	3,37	21	2,77	17	2,18	14	1,78	11	1,39
	53,82	1238	0510/41041	63	8,19	52	6,74	32	4,09	26	3,37	20	2,65	17	2,17	13	1,69
	44,25	1238	0510/45037	77	9,96	63	8,20	38	4,98	32	4,10	25	3,22	20	2,64	16	2,05
K.. 75A  P <sub>t</sub> für S1 max. 25,1 kW bei 20°C P <sub>t</sub> for S1 max. 25,1 kW at 20°C	71,55	945	0710/11117	48	4,70	39	3,87	24	2,35	20	1,94	15	1,52	13	1,24	9,8	0,97
	65,03	1109	0710/12116	52	6,07	43	5,00	26	3,04	22	2,50	17	1,96	14	1,61	11	1,25
	59,51	1204	0710/13115	57	7,20	47	5,93	29	3,60	24	2,97	18	2,33	15	1,91	12	1,48
	51,02	1250	0712/12091	67	8,72	55	7,18	33	4,36	27	3,59	22	2,82	18	2,31	14	1,80
	46,57	1250	0712/13090	73	9,56	60	7,87	37	4,78	30	3,93	24	3,09	19	2,53	15	1,97
	40,92	1250	0715/12073	83	10,87	68	8,96	42	5,44	34	4,48	27	3,52	22	2,88	17	2,24
	36,58	1250	0712/16087	93	12,17	77	10,02	46	6,08	38	5,01	30	3,94	25	3,22	19	2,50
	31,77	1250	0712/18085	107	14,01	88	11,54	54	7,00	44	5,77	35	4,53	28	3,71	22	2,88
	27,92	1250	0712B20083	122	15,94	100	13,13	61	7,97	50	6,56	39	5,16	32	4,22	25	3,28
	23,37	1250	0715/19066	145	19,04	120	15,68	73	9,52	60	7,84	47	6,16	39	5,04	30	3,92
	20,50	1250	0715/21064	166	21,71	137	17,88	83	10,85	68	8,94	54	7,02	44	5,75	34	4,47
	18,13	1250	0715/23062	187	24,54	154	20,21	94	12,27	77	10,10	61	7,94	50	6,50	39	5,05
	15,27	1250	0715/26059	223	29,15	183	24,01	111	14,58	92	12,00	72	9,43	59	7,72	46	6,00
	12,99	1250	0715/29056	262	34,26	216	28,21	131	17,13	108	14,11	85	11,08	69	9,07	54	7,05
	11,14	1250	0715/32053	305	39,94	251	32,89	153	19,97	126	16,45	99	12,92	81	10,57	63	8,22
	9,61	1250	0715/35050	354	46,31	291	38,13	177	23,15	146	19,07	114	14,98	94	12,26	73	9,53
	8,32	1250	0715/38047	409	53,49	337	44,05	204	26,74	168	22,02	132	17,30	108	14,16	84	11,01
	6,89	1250	0715/42043	494	64,61	407	53,21	247	32,31	203	26,61	160	20,90	131	17,10	102	13,30
	5,70	1189	0715/46039	596	74,22	491	61,12	298	37,11	245	30,56	193	24,01	158	19,65	123	15,28
	K.. 77D  P <sub>t</sub> für S1 max. 6,2 kW bei 20°C P <sub>t</sub> for S1 max. 6,2 kW at 20°C	4933,82	1500	0407/09080	0,69	0,10	0,57	0,08	0,34	0,05	0,28	0,04	0,22	0,03	0,18	0,03	0,14
4384,93		1500	0407/10079	0,78	0,11	0,64	0,09	0,39	0,05	0,32	0,04	0,25	0,03	0,21	0,03	0,16	0,02
3935,84		1500	0407/11078	0,86	0,12	0,71	0,10	0,43	0,06	0,36	0,05	0,28	0,04	0,23	0,03	0,18	0,02
3561,60		1500	0407/12077	0,95	0,13	0,79	0,11	0,48	0,07	0,39	0,05	0,31	0,04	0,25	0,03	0,20	0,03
3244,93		1500	0407/13076	1,0	0,15	0,86	0,12	0,52	0,07	0,43	0,06	0,34	0,05	0,28	0,04	0,22	0,03
2825,73		1500	0410/11056	1,2	0,17	0,99	0,14	0,60	0,08	0,50	0,07	0,39	0,05	0,32	0,04	0,25	0,03
2544,00		1500	0410/12055	1,3	0,18	1,1	0,15	0,67	0,09	0,55	0,08	0,43	0,06	0,35	0,05	0,28	0,04
2305,61		1500	0410/13054	1,5	0,20	1,2	0,17	0,74	0,10	0,61	0,08	0,48	0,07	0,39	0,05	0,30	0,04
1896,44		1500	0412/12041	1,8	0,25	1,5	0,20	0,90	0,12	0,74	0,10	0,58	0,08	0,47	0,07	0,37	0,05
1707,86		1500	0412/13040	2,0	0,28	1,6	0,23	1,00	0,14	0,82	0,11	0,64	0,09	0,53	0,07	0,41	0,06
1480,15		1500	0415/12032	2,3	0,32	1,9	0,26	1,1	0,16	0,95	0,13	0,74	0,10	0,61	0,08	0,47	0,07
1283,56		1500	0412/16037	2,6	0,37	2,2	0,30	1,3	0,18	1,1	0,15	0,86	0,12	0,70	0,10	0,55	0,08
1079,27		1500	0412/18035	3,2	0,44	2,6	0,36	1,6	0,22	1,3	0,18	1,0	0,14	0,83	0,12	0,65	0,09
915,84		1500	0412/20033	3,7	0,51	3,1	0,42	1,9	0,26	1,5	0,21	1,2	0,17	0,98	0,14	0,76	0,11
773,11		1500	0410/28039	4,4	0,61	3,6	0,50	2,2	0,30	1,8	0,25	1,4	0,20	1,2	0,16	0,91	0,13
644,58		1500	0410/31036	5,3	0,73	4,3	0,60	2,6	0,36	2,2	0,30	1,7	0,24	1,4	0,19	1,1	0,15
538,73		1500	0410/34033	6,3	0,87	5,2	0,72	3,2	0,44	2,6	0,36	2,0	0,28	1,7	0,23	1,3	0,18
450,04		1500	0410/37030	7,6	1,05	6,2	0,86	3,8	0,52	3,1	0,43	2,4	0,34	2,0	0,28	1,6	0,22

Type	i <sub>ges</sub>	ZT Code	Direktanbau direct mounting			∅ d <sub>1</sub> mm	i <sub>exakt</sub>	M <sub>1Nenn</sub> (S1) (f <sub>B</sub> =1,0) Nm	n <sub>1spez</sub> min <sup>-1</sup>	IEC Adapter	SERVO Adapter	NEMA Adapter	
			□ mm	△ IEC∅ mm	m kg								
<b>K.. 75C</b>	597,98	0507/09100					59200/99	2,1	5000				
	532,80	0507/10099					2664/5	2,3	5000				
	479,47	0507/11098					58016/121	2,6	5000				
	435,03	0507/12097					14356/33	2,8	5000				
	397,43	0507/13096					56832/143	3,1	5000				
	347,37	0510/11071					42032/121	3,6	5000				
	313,94	0510/12070					10360/33	3,9	5000	IA63			
	285,65	0510/13069				11	40848/143	4,3	5000	IA71			
	237,70	0512/12053	125	160		14	7844/33	5,2	5000	IA80		NA56	
	215,27	0512/13052			61	19	2368/11	5,8	5000	IA90		NA143/145	WN
	188,36	0515/12042	150	200		24	2072/11	6,6	5000	IA100		NA182/184	(5)
	164,82	0512/16049				28	1813/11	7,5	5000	IA112		NA213/215	
	140,53	0512/18047					13912/99	8,8	4700	IAK100			
	121,09	0512/20045					1332/11	10,2	4200	IAK112			
	103,79	0510/28054					7992/77	11,9	3700				
	88,54	0510/31051					30192/341	14,0	3400				
	75,98	0510/34048					14208/187	16,3	3100				
	65,45	0510/37045					720/11	18,9	2800				
	53,82	0510/41041					592/11	23,0	2600				
	44,25	0510/45037					21904/495	28,0	2300				
<b>K.. 75A</b>	71,55	0710/11117				11, 14, 19, 24, 28	8658/121	13,2	4700	IA63-IA112			
	65,03	0710/12116	125	160			2146/33	17,1	4700	IAK100, IAK112			
	59,51	0710/13115	150	200			8510/143	20,2	4700				
	51,02	0712/12091					3367/66	24,5	4700				
	46,57	0712/13090					6660/143	26,8	4700				
	40,92	0715/12073					2701/66	30,5	4700				
	36,58	0712/16087					3219/88	34,2	4700	IA63			
	31,77	0712/18085					3145/99	39,3	4700	IA71			
	27,92	0712B20083	125	160		11	3071/110	44,8	4700	IA80		NA56	
	23,37	0715/19066				14	444/19	53,5	4300	IA90		NA143/145	WN
	20,50	0715/21064	150	200	58	19	4736/231	61,0	3900	IA100		NA182/184	(7)
	18,13	0715/23062				24	4588/253	68,9	3500	IA112		NA213/215	
	15,27	0715/26059	200	250		28	2183/143	81,9	3100	IA132			
	12,99	0715/29056				38	4144/319	96,2	2800	IAK100			
	11,14	0715/32053	250	300		42	1961/176	112,2	2500	IAK112			
	9,61	0715/35050				48	740/77	130,1	2300	IAK132			
	8,32	0715/38047					1739/209	150,2	2100	IAK160			
	6,89	0715/42043					1591/231	181,5	1900				
	5,70	0715/46039					1443/253	208,5	1800				
	<b>K.. 77D</b>	4933,82	0407/09080					54272/11	0,3	5000			
4384,93		0407/10079					1205856/275	0,4	5000				
3935,84		0407/11078					2381184/605	0,4	5000				
3561,60		0407/12077					17808/5	0,5	5000				
3244,93		0407/13076					2320128/715	0,5	5000				
2825,73		0410/11056					1709568/605	0,6	5000				
2544,00		0410/12055					2544/1	0,7	5000				
2305,61		0410/13054					1648512/715	0,7	5000	IA63			
1896,44		0412/12041				11	104304/55	0,9	5000	IA71		NA56	WN
1707,86		0412/13040	125	160	54	14	244224/143	1,0	5000	IA80		NA143/145	(4)
1480,15		0415/12032				19	81408/55	1,2	4800	IA90			
1283,56		0412/16037				24	70596/55	1,3	4400				
1079,27		0412/18035					11872/11	1,6	3900				
915,84		0412/20033					22896/25	1,9	3500				
773,11		0410/28039					297648/385	2,2	3100				
644,58		0410/31036					1099008/1705	2,6	2800				
538,73		0410/34033					45792/85	3,2	2600				
450,04		0410/37030					183168/407	3,8	2400				

Type	i <sub>ges</sub>	M <sub>2Nenn</sub> Nm	ZT Code	n <sub>1</sub> [min <sup>-1</sup> ]													
				3400		2800		1700		1400		1100		900		700	
				n <sub>2</sub> min <sup>-1</sup>	P <sub>1max</sub> kW	n <sub>2</sub> min <sup>-1</sup>	P <sub>1max</sub> kW	n <sub>2</sub> min <sup>-1</sup>	P <sub>1max</sub> kW	n <sub>2</sub> min <sup>-1</sup>	P <sub>1max</sub> kW	n <sub>2</sub> min <sup>-1</sup>	P <sub>1max</sub> kW	n <sub>2</sub> min <sup>-1</sup>	P <sub>1max</sub> kW	n <sub>2</sub> min <sup>-1</sup>	P <sub>1max</sub> kW
<b>K.. 77C</b>  P <sub>t</sub> für S1 max. 8,6 kW bei 20°C P <sub>t</sub> for S1 max. 8,6 kW at 20°C	1163,64	1500	0507/09100	2,9	0,41	2,4	0,34	1,5	0,21	1,2	0,17	0,95	0,13	0,77	0,11	0,60	0,09
	1036,80	1500	0507/10099	3,3	0,47	2,7	0,38	1,6	0,23	1,4	0,19	1,1	0,15	0,87	0,12	0,68	0,10
	933,02	1500	0507/11098	3,6	0,52	3,0	0,43	1,8	0,26	1,5	0,21	1,2	0,17	0,96	0,14	0,75	0,11
	846,55	1500	0507/12097	4,0	0,57	3,3	0,47	2,0	0,29	1,7	0,23	1,3	0,18	1,1	0,15	0,83	0,12
	773,37	1500	0507/13096	4,4	0,62	3,6	0,51	2,2	0,31	1,8	0,26	1,4	0,20	1,2	0,17	0,91	0,13
	675,97	1500	0510/11071	5,0	0,71	4,1	0,59	2,5	0,36	2,1	0,29	1,6	0,23	1,3	0,19	1,0	0,15
	610,91	1500	0510/12070	5,6	0,79	4,6	0,65	2,8	0,39	2,3	0,33	1,8	0,26	1,5	0,21	1,1	0,16
	555,86	1500	0510/13069	6,1	0,87	5,0	0,71	3,1	0,43	2,5	0,36	2,0	0,28	1,6	0,23	1,3	0,18
	462,55	1500	0512/12053	7,4	1,04	6,1	0,86	3,7	0,52	3,0	0,43	2,4	0,34	1,9	0,28	1,5	0,21
	418,91	1500	0512/13052	8,1	1,15	6,7	0,95	4,1	0,58	3,3	0,47	2,6	0,37	2,1	0,30	1,7	0,24
	366,55	1500	0515/12042	9,3	1,32	7,6	1,08	4,6	0,66	3,8	0,54	3,0	0,43	2,5	0,35	1,9	0,27
	320,73	1500	0512/16049	11	1,50	8,7	1,24	5,3	0,75	4,4	0,62	3,4	0,49	2,8	0,40	2,2	0,31
	273,45	1500	0512/18047	12	1,76	10	1,45	6,2	0,88	5,1	0,73	4,0	0,57	3,3	0,47	2,6	0,36
	235,64	1500	0512/20045	14	2,05	12	1,69	7,2	1,02	5,9	0,84	4,7	0,66	3,8	0,54	3,0	0,42
	201,97	1500	0510/28054	17	2,39	14	1,97	8,4	1,19	6,9	0,98	5,4	0,77	4,5	0,63	3,5	0,49
	172,29	1500	0510/31051	20	2,80	16	2,31	9,9	1,40	8,1	1,15	6,4	0,91	5,2	0,74	4,1	0,58
	147,85	1500	0510/34048	23	3,26	19	2,69	11	1,63	9,5	1,34	7,4	1,06	6,1	0,86	4,7	0,67
	127,37	1500	0510/37045	27	3,79	22	3,12	13	1,89	11	1,56	8,6	1,23	7,1	1,00	5,5	0,78
	104,73	1500	0510/41041	32	4,61	27	3,79	16	2,30	13	1,90	11	1,49	8,6	1,22	6,7	0,95
	86,11	1500	0510/45037	39	5,60	33	4,62	20	2,80	16	2,31	13	1,81	10	1,48	8,1	1,15
<b>K.. 77A</b>  P <sub>t</sub> für S1 max. 12,6 kW bei 20°C P <sub>t</sub> for S1 max. 12,6 kW at 20°C	139,24	1500	0710/11117	24	3,84	20	3,16	12	1,92	10	1,58	7,9	1,24	6,5	1,02	5,0	0,79
	126,55	1500	0710/12116	27	4,22	22	3,48	13	2,11	11	1,74	8,7	1,37	7,1	1,12	5,5	0,87
	115,80	1500	0710/13115	29	4,61	24	3,80	15	2,31	12	1,90	9,5	1,49	7,8	1,22	6,0	0,95
	99,27	1500	0712/12091	34	5,38	28	4,43	17	2,69	14	2,22	11	1,74	9,1	1,42	7,1	1,11
	90,63	1500	0712/13090	38	5,89	31	4,85	19	2,95	15	2,43	12	1,91	9,9	1,56	7,7	1,21
	79,64	1500	0715/12073	43	6,71	35	5,52	21	3,35	18	2,76	14	2,17	11	1,78	8,8	1,38
	71,18	1500	0712/16087	48	7,50	39	6,18	24	3,75	20	3,09	15	2,43	13	1,99	9,8	1,54
	61,82	1500	0712/18085	55	8,64	45	7,11	28	4,32	23	3,56	18	2,79	15	2,29	11	1,78
	54,33	1500	0712B20083	63	9,83	52	8,10	31	4,91	26	4,05	20	3,18	17	2,60	13	2,02
	45,47	1500	0715/19066	75	11,74	62	9,67	37	5,87	31	4,84	24	3,80	20	3,11	15	2,42
	39,90	1500	0715/21064	85	13,39	70	11,02	43	6,69	35	5,51	28	4,33	23	3,54	18	2,76
	35,29	1500	0715/23062	96	15,13	79	12,46	48	7,57	40	6,23	31	4,90	26	4,01	20	3,12
	29,71	1500	0715/26059	114	17,98	94	14,80	57	8,99	47	7,40	37	5,82	30	4,76	24	3,70
	25,28	1500	0715/29056	134	21,13	111	17,40	67	10,56	55	8,70	44	6,83	36	5,59	28	4,35
	21,68	1500	0715/32053	157	24,63	129	20,28	78	12,32	65	10,14	51	7,97	42	6,52	32	5,07
	18,70	1500	0715/35050	182	28,56	150	23,52	91	14,28	75	11,76	59	9,24	48	7,56	37	5,88
	16,19	1500	0715/38047	210	32,98	173	27,16	105	16,49	86	13,58	68	10,67	56	8,73	43	6,79
	13,40	1500	0715/42043	254	39,85	209	32,81	127	19,92	104	16,41	82	12,89	67	10,55	52	8,20
	11,10	1500	0715/46039	306	48,12	252	39,63	153	24,06	126	19,81	99	15,57	81	12,74	63	9,91
	<b>K.. 80D</b>  P <sub>t</sub> für S1 max. 9,1 kW bei 20°C P <sub>t</sub> for S1 max. 9,1 kW at 20°C	4929,00	2700	0407/09080	0,69	0,17	0,57	0,14	0,34	0,09	0,28	0,07	0,22	0,06	0,18	0,05	0,14
4380,65		2700	0407/10079	0,78	0,19	0,64	0,16	0,39	0,10	0,32	0,08	0,25	0,06	0,21	0,05	0,16	0,04
3932,00		2700	0407/11078	0,86	0,22	0,71	0,18	0,43	0,11	0,36	0,09	0,28	0,07	0,23	0,06	0,18	0,04
3558,12		2700	0407/12077	0,96	0,24	0,79	0,20	0,48	0,12	0,39	0,10	0,31	0,08	0,25	0,06	0,20	0,05
3241,77		2700	0407/13076	1,0	0,26	0,86	0,22	0,52	0,13	0,43	0,11	0,34	0,08	0,28	0,07	0,22	0,05
2822,97		2700	0410/11056	1,2	0,30	0,99	0,25	0,60	0,15	0,50	0,12	0,39	0,10	0,32	0,08	0,25	0,06
2541,52		2700	0410/12055	1,3	0,33	1,1	0,27	0,67	0,17	0,55	0,14	0,43	0,11	0,35	0,09	0,28	0,07
2303,36		2700	0410/13054	1,5	0,37	1,2	0,30	0,74	0,18	0,61	0,15	0,48	0,12	0,39	0,10	0,30	0,08
1894,58		2700	0412/12041	1,8	0,45	1,5	0,37	0,90	0,22	0,74	0,18	0,58	0,14	0,48	0,12	0,37	0,09
1706,19		2700	0412/13040	2,0	0,50	1,6	0,41	1,00	0,25	0,82	0,20	0,64	0,16	0,53	0,13	0,41	0,10
1478,70		2700	0415/12032	2,3	0,57	1,9	0,47	1,1	0,29	0,95	0,24	0,74	0,19	0,61	0,15	0,47	0,12
1282,31		2700	0412/16037	2,7	0,66	2,2	0,54	1,3	0,33	1,1	0,27	0,86	0,21	0,70	0,17	0,55	0,14
1078,22		2700	0412/18035	3,2	0,79	2,6	0,65	1,6	0,39	1,3	0,32	1,0	0,25	0,83	0,21	0,65	0,16
914,95		2700	0412/20033	3,7	0,93	3,1	0,76	1,9	0,46	1,5	0,38	1,2	0,30	0,98	0,25	0,77	0,19
772,36		2700	0410/28039	4,4	1,10	3,6	0,90	2,2	0,55	1,8	0,45	1,4	0,35	1,2	0,29	0,91	0,23
643,95		2700	0410/31036	5,3	1,32	4,3	1,08	2,6	0,66	2,2	0,54	1,7	0,43	1,4	0,35	1,1	0,27
538,20		2700	0410/34033	6,3	1,57	5,2	1,30	3,2	0,79	2,6	0,65	2,0	0,51	1,7	0,42	1,3	0,32
449,60		2700	0410/37030	7,6	1,88	6,2	1,55	3,8	0,94	3,1	0,78	2,4	0,61	2,0	0,50	1,6	0,39

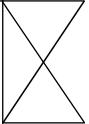
Type	i <sub>ges</sub>	ZT Code	Direktanbau direct mounting			∅ d <sub>1</sub> mm	i <sub>exakt</sub>	M <sub>1Nenn</sub> (S1) (f <sub>B</sub> =1,0) Nm	n <sub>1spez</sub> min <sup>-1</sup>	IEC Adapter	SERVO Adapter	NEMA Adapter		
			□ mm	△ IEC∅ mm	m kg									
<b>K.. 77C</b>	1163,64	0507/09100					12800/11	1,4	5000					
	1036,80	0507/10099					5184/5	1,6	5000					
	933,02	0507/11098					112896/121	1,8	5000					
	846,55	0507/12097					9312/11	2,0	5000					
	773,37	0507/13096					110592/143	2,1	5000					
	675,97	0510/11071					81792/121	2,5	5000					
	610,91	0510/12070					6720/11	2,7	5000	IA63				
	555,86	0510/13069				11	79488/143	3,0	5000	IA71				
	462,55	0512/12053	125	160		14	5088/11	3,6	5000	IA80	siehe Eintriebsvarianten - Seite 537 see input types - page 537	NA56		
	418,91	0512/13052			52	19	4608/11	4,0	5000	IA90		NA143/145	WN	
	366,55	0515/12042	150	200		24	4032/11	4,5	5000	IA100		NA182/184	(5)	
	320,73	0512/16049				28	3528/11	5,2	5000	IA112		NA213/215		
	273,45	0512/18047					3008/11	6,1	4700	IAK100				
	235,64	0512/20045					2592/11	7,0	4200	IAK112				
	201,97	0510/28054					15552/77	8,2	3700					
	172,29	0510/31051					58752/341	9,6	3400					
	147,85	0510/34048					27648/187	11,2	3100					
	127,37	0510/37045					51840/407	13,0	2800					
	104,73	0510/41041					1152/11	15,8	2600					
	86,11	0510/45037					4736/55	19,3	2300					
<b>K.. 77A</b>	139,24	0710/11117				11, 14, 19, 24, 28	16848/121	10,8	4700	IA63-IA112				
	126,55	0710/12116	125	160			1392/11	11,9	4700	IAK100, IAK112				
	115,80	0710/13115	150	200			16560/143	13,0	4700					
	99,27	0712/12091					1092/11	15,1	4700					
	90,63	0712/13090					12960/143	16,6	4700					
	79,64	0715/12073					876/11	18,8	4700					
	71,18	0712/16087					783/11	21,1	4700	IA63				
	61,82	0712/18085					680/11	24,3	4700	IA71				
	54,33	0712B20083	125	160		11	2988/55	27,6	4700	IA80	siehe Eintriebsvarianten - Seite 537 see input types - page 537	NA56		
	45,47	0715/19066				14	864/19	33,0	4300	IA90		NA143/145	WN	
	39,90	0715/21064	150	200	49	19	3072/77	37,6	3900	IA100		NA182/184	(7)	
	35,29	0715/23062				24	8928/253	42,5	3500	IA112		NA213/215		
	29,71	0715/26059	200	250		28	4248/143	50,5	3100	IA132				
	25,28	0715/29056				38	8064/319	59,3	2800	IAK100				
	21,68	0715/32053	250	300		42	477/22	69,2	2500	IAK112				
	18,70	0715/35050				48	1440/77	80,2	2300	IAK132				
	16,19	0715/38047					3384/209	92,6	2100	IAK160				
	13,40	0715/42043					1032/77	111,9	1900					
	11,10	0715/46039					2808/253	135,1	1800					
	<b>K.. 80D</b>	4929,00	0407/09080					4929/1	0,6	5000				
4380,65		0407/10079					3504519/800	0,7	5000					
3932,00		0407/11078					1730079/440	0,8	5000					
3558,12		0407/12077					1138599/320	0,9	5000					
3241,77		0407/13076					842859/260	0,9	5000					
2822,97		0410/11056					310527/110	1,1	5000					
2541,52		0410/12055					162657/64	1,2	5000					
2303,36		0410/13054					1197747/520	1,3	5000	IA63		siehe Eintriebsvarianten - Seite 537 see input types - page 537	NA56	
1894,58		0412/12041	125	160	87	11	606267/320	1,6	5000	IA71			NA143/145	WN
1706,19		0412/13040				14	44361/26	1,8	5000	IA80	(4)			
1478,70		0415/12032				19	14787/10	2,1	4800	IA90				
1282,31		0412/16037				24	1641357/1280	2,4	4400					
1078,22		0412/18035					34503/32	2,8	3900					
914,95		0412/20033					1463913/1600	3,3	3500					
772,36		0410/28039					1730079/2240	4,0	3100					
643,95		0410/31036					12879/20	4,8	2800					
538,20		0410/34033					1463913/2720	5,7	2600					
449,60		0410/37030					133083/296	6,8	2400					



Type	i <sub>ges</sub>	M <sub>2Nenn</sub> Nm	ZT Code	n <sub>1</sub> [min <sup>-1</sup> ]														
				3400		2800		1700		1400		1100		900		700		
				n <sub>2</sub> min <sup>-1</sup>	P <sub>1max</sub> kW	n <sub>2</sub> min <sup>-1</sup>	P <sub>1max</sub> kW	n <sub>2</sub> min <sup>-1</sup>	P <sub>1max</sub> kW	n <sub>2</sub> min <sup>-1</sup>	P <sub>1max</sub> kW	n <sub>2</sub> min <sup>-1</sup>	P <sub>1max</sub> kW	n <sub>2</sub> min <sup>-1</sup>	P <sub>1max</sub> kW	n <sub>2</sub> min <sup>-1</sup>	P <sub>1max</sub> kW	
<b>K.. 80C</b>  P <sub>t</sub> für S1 max. 12,6 kW bei 20°C P <sub>t</sub> for S1 max. 12,6 kW at 20°C	1162,50	2700	0507/09100	2,9	0,75	2,4	0,62	1,5	0,37	1,2	0,31	0,95	0,24	0,77	0,20	0,60	0,15	
	1035,79	2700	0507/10099	3,3	0,84	2,7	0,69	1,6	0,42	1,4	0,35	1,1	0,27	0,87	0,22	0,68	0,17	
	932,11	2700	0507/11098	3,6	0,93	3,0	0,77	1,8	0,47	1,5	0,38	1,2	0,30	0,97	0,25	0,75	0,19	
	845,72	2700	0507/12097	4,0	1,03	3,3	0,85	2,0	0,51	1,7	0,42	1,3	0,33	1,1	0,27	0,83	0,21	
	772,62	2700	0507/13096	4,4	1,12	3,6	0,93	2,2	0,56	1,8	0,46	1,4	0,36	1,2	0,30	0,91	0,23	
	675,31	2700	0510/11071	5,0	1,29	4,1	1,06	2,5	0,64	2,1	0,53	1,6	0,42	1,3	0,34	1,0	0,26	
	610,31	2700	0510/12070	5,6	1,42	4,6	1,17	2,8	0,71	2,3	0,59	1,8	0,46	1,5	0,38	1,1	0,29	
	555,32	2700	0510/13069	6,1	1,56	5,0	1,29	3,1	0,78	2,5	0,64	2,0	0,51	1,6	0,41	1,3	0,32	
	462,09	2700	0512/12053	7,4	1,88	6,1	1,55	3,7	0,94	3,0	0,77	2,4	0,61	1,9	0,50	1,5	0,39	
	418,50	2700	0512/13052	8,1	2,08	6,7	1,71	4,1	1,04	3,3	0,85	2,6	0,67	2,2	0,55	1,7	0,43	
	366,19	2700	0515/12042	9,3	2,37	7,6	1,95	4,6	1,19	3,8	0,98	3,0	0,77	2,5	0,63	1,9	0,49	
	320,41	2700	0512/16049	11	2,71	8,7	2,23	5,3	1,36	4,4	1,12	3,4	0,88	2,8	0,72	2,2	0,56	
	273,19	2700	0512/18047	12	3,18	10	2,62	6,2	1,59	5,1	1,31	4,0	1,03	3,3	0,84	2,6	0,65	
	235,41	2700	0512/20045	14	3,69	12	3,04	7,2	1,85	5,9	1,52	4,7	1,19	3,8	0,98	3,0	0,76	
	201,78	2700	0510/28054	17	4,31	14	3,55	8,4	2,15	6,9	1,77	5,5	1,39	4,5	1,14	3,5	0,89	
	172,13	2700	0510/31051	20	5,05	16	4,16	9,9	2,52	8,1	2,08	6,4	1,63	5,2	1,34	4,1	1,04	
	147,71	2700	0510/34048	23	5,88	19	4,84	12	2,94	9,5	2,42	7,4	1,90	6,1	1,56	4,7	1,21	
	127,25	2700	0510/37045	27	6,83	22	5,62	13	3,41	11	2,81	8,6	2,21	7,1	1,81	5,5	1,41	
	104,63	2700	0510/41041	32	8,30	27	6,84	16	4,15	13	3,42	11	2,69	8,6	2,20	6,7	1,71	
	86,03	2700	0510/45037	40	10,10	33	8,32	20	5,05	16	4,16	13	3,27	10	2,67	8,1	2,08	
<b>K.. 80A</b>  P <sub>t</sub> für S1 max. 18,5 kW bei 20°C P <sub>t</sub> for S1 max. 18,5 kW at 20°C	118,93	2700	0810/13133	29	8,08	24	6,66	14	4,04	12	3,33	9,2	2,61	7,6	2,14	5,9	1,66	
	101,72	2700	0812/12105	33	9,45	28	7,78	17	4,73	14	3,89	11	3,06	8,8	2,50	6,9	1,95	
	93,00	2700	0812B13104	37	10,34	30	8,51	18	5,17	15	4,26	12	3,34	9,7	2,74	7,5	2,13	
	82,34	2700	0815B12085	41	11,67	34	9,61	21	5,84	17	4,81	13	3,78	11	3,09	8,5	2,40	
	68,78	2700	0817/12071	49	13,98	41	11,51	25	6,99	20	5,75	16	4,52	13	3,70	10	2,88	
	62,60	2700	0817/13070	54	15,36	45	12,65	27	7,68	22	6,32	18	4,97	14	4,06	11	3,16	
	56,38	2700	0812B20097	60	17,05	50	14,04	30	8,52	25	7,02	20	5,52	16	4,51	12	3,51	
	48,34	2700	0815/19079	70	19,89	58	16,38	35	9,94	29	8,19	23	6,43	19	5,26	14	4,09	
	42,63	2700	0815/21077	80	22,55	66	18,57	40	11,28	33	9,29	26	7,30	21	5,97	16	4,64	
	37,91	2700	0815/23075	90	25,36	74	20,88	45	12,68	37	10,44	29	8,20	24	6,71	18	5,22	
	32,19	2700	0815/26072	106	29,86	87	24,59	53	14,93	43	12,30	34	9,66	28	7,90	22	6,15	
	27,66	2700	0815/29069	123	34,75	101	28,62	61	17,38	51	14,31	40	11,24	33	9,20	25	7,16	
	23,98	2700	0815/32066	142	40,09	117	33,02	71	20,05	58	16,51	46	12,97	38	10,61	29	8,25	
	20,93	2700	0815/35063	162	45,94	134	37,83	81	22,97	67	18,92	53	14,86	43	12,16	33	9,46	
	18,36	2700	0815/38060	185	52,37	153	43,13	93	26,18	76	21,56	60	16,94	49	13,86	38	10,78	
	15,50	2700	0815/42056	219	62,02	181	51,07	110	31,01	90	25,54	71	20,06	58	16,42	45	12,77	
	13,14	2700	0815/46052	259	73,15	213	60,24	129	36,57	107	30,12	84	23,67	68	19,36	53	15,06	
	11,16	2700	0815/50048	305	86,13	251	70,93	152	43,07	125	35,47	99	27,87	81	22,80	63	17,73	
	<b>K.. 85D</b>  P <sub>t</sub> für S1 max. 14,7 kW bei 20°C P <sub>t</sub> for S1 max. 14,7 kW at 20°C	5814,86	4600	0407/09080	0,58	0,25	0,48	0,20	0,29	0,12	0,24	0,10	0,19	0,08	0,15	0,07	0,12	0,05
		5167,95	4600	0407/10079	0,66	0,28	0,54	0,23	0,33	0,14	0,27	0,11	0,21	0,09	0,17	0,07	0,14	0,06
4638,67		4600	0407/11078	0,73	0,31	0,60	0,26	0,37	0,16	0,30	0,13	0,24	0,10	0,19	0,08	0,15	0,06	
4197,60		4600	0407/12077	0,81	0,34	0,67	0,28	0,40	0,17	0,33	0,14	0,26	0,11	0,21	0,09	0,17	0,07	
3824,39		4600	0407/13076	0,89	0,38	0,73	0,31	0,44	0,19	0,37	0,16	0,29	0,12	0,24	0,10	0,18	0,08	
3330,33		4600	0410/11056	1,0	0,43	0,84	0,36	0,51	0,22	0,42	0,18	0,33	0,14	0,27	0,11	0,21	0,09	
2998,29		4600	0410/12055	1,1	0,48	0,93	0,40	0,57	0,24	0,47	0,20	0,37	0,16	0,30	0,13	0,23	0,10	
2717,33		4600	0410/13054	1,3	0,53	1,0	0,44	0,63	0,27	0,52	0,22	0,40	0,17	0,33	0,14	0,26	0,11	
2235,09		4600	0412/12041	1,5	0,65	1,3	0,53	0,76	0,32	0,63	0,27	0,49	0,21	0,40	0,17	0,31	0,13	
2012,84		4600	0412/13040	1,7	0,72	1,4	0,59	0,84	0,36	0,70	0,30	0,55	0,23	0,45	0,19	0,35	0,15	
1744,46		4600	0415/12032	1,9	0,83	1,6	0,68	0,97	0,41	0,80	0,34	0,63	0,27	0,52	0,22	0,40	0,17	
1512,77		4600	0412/16037	2,2	0,95	1,9	0,79	1,1	0,48	0,93	0,39	0,73	0,31	0,59	0,25	0,46	0,20	
1272,00		4600	0412/18035	2,7	1,13	2,2	0,93	1,3	0,57	1,1	0,47	0,86	0,37	0,71	0,30	0,55	0,23	
1079,38		4600	0412/20033	3,1	1,34	2,6	1,10	1,6	0,67	1,3	0,55	1,0	0,43	0,83	0,35	0,65	0,28	
911,17		4600	0410/28039	3,7	1,58	3,1	1,30	1,9	0,79	1,5	0,65	1,2	0,51	0,99	0,42	0,77	0,33	
759,68		4600	0410/31036	4,5	1,90	3,7	1,56	2,2	0,95	1,8	0,78	1,4	0,61	1,2	0,50	0,92	0,39	
634,93		4600	0410/34033	5,4	2,27	4,4	1,87	2,7	1,14	2,2	0,94	1,7	0,74	1,4	0,60	1,1	0,47	
530,41		4600	0410/37030	6,4	2,72	5,3	2,24	3,2	1,36	2,6	1,12	2,1	0,88	1,7	0,72	1,3	0,56	

Type	i <sub>ges</sub>	ZT Code	Direktanbau direct mounting			∅ d <sub>1</sub> mm	i <sub>exakt</sub>	M <sub>1Nenn</sub> (S1) (f <sub>B</sub> =1,0) Nm	n <sub>1spez</sub> min <sup>-1</sup>	IEC Adapter	SERVO Adapter	NEMA Adapter	
			□ mm	△ IEC∅ mm	m kg								
<b>K.. 80C</b>	1162,50	0507/09100					2325/2	2,6	5000				
	1035,79	0507/10099					82863/80	2,9	5000				
	932,11	0507/11098					41013/44	3,2	5000				
	845,72	0507/12097					27063/32	3,5	5000				
	772,62	0507/13096					10044/13	3,9	5000				
	675,31	0510/11071					59427/88	4,4	5000				
	610,31	0510/12070					9765/16	4,9	5000	IA63			
	555,32	0510/13069				11	57753/104	5,4	5000	IA71			
	462,09	0512/12053	125	160		14	14787/32	6,5	5000	IA80		NA56	
	418,50	0512/13052			84	19	837/2	7,1	5000	IA90		NA143/145	WN
	366,19	0515/12042	150	200		24	5859/16	8,2	5000	IA100		NA182/184	(5)
	320,41	0512/16049				28	41013/128	9,3	5000	IA112		NA213/215	
	273,19	0512/18047					4371/16	10,9	4700	IAK100			
	235,41	0512/20045					7533/32	12,7	4200	IAK112			
	201,78	0510/28054					22599/112	14,8	3700				
	172,13	0510/31051					1377/8	17,4	3400				
	147,71	0510/34048					2511/17	20,2	3100				
	127,25	0510/37045					37665/296	23,5	2800				
	104,63	0510/41041					837/8	28,6	2600				
	86,03	0510/45037					3441/40	34,7	2300				
<b>K.. 80A</b>	118,93	0810/13133	150	200		28	12369/104	22,7	3500	IA100, IA112			
	101,72	0812/12105					3255/32	26,5	3500	IAK100, IAK112			
	93,00	0812B13104					93/1	29,0	3500				
	82,34	0815B12085					2635/32	32,8	3500				
	68,78	0817/12071					2201/32	39,3	3500				
	62,60	0817/13070					3255/52	43,1	3500				
	56,38	0812B20097					9021/160	47,9	3500	IA100			
	48,34	0815/19079	150	200		28	7347/152	55,9	3500	IA112			
	42,63	0815/21077			80	38	341/8	63,3	3500	IA132			
	37,91	0815/23075	200	250		42	6975/184	71,2	3500	IAK100		NA182/184	WN
	32,19	0815/26072				48	837/26	83,9	3500	IAK112		NA213/215	(8)
	27,66	0815/29069					6417/232	97,6	3200	IAK132		NA254/256	
	23,98	0815/32066	250	300			3069/128	112,6	2900	IAK160		NA284/286	
	20,93	0815/35063					837/40	129,0	2700				
	18,36	0815/38060					1395/76	147,1	2400				
	15,50	0815/42056					31/2	174,2	2200				
	13,14	0815/46052					1209/92	205,5	2000				
11,16	0815/50048					279/25	241,9	1900					
<b>K.. 85D</b>	5814,86	0407/09080					40704/7	0,9	5000				
	5167,95	0407/10079					904392/175	1,0	5000				
	4638,67	0407/11078					1785888/385	1,1	5000				
	4197,60	0407/12077					20988/5	1,2	5000				
	3824,39	0407/13076					1740096/455	1,4	5000				
	3330,33	0410/11056					183168/55	1,6	5000				
	2998,29	0410/12055					20988/7	1,7	5000				
	2717,33	0410/13054					1236384/455	1,9	5000	IA63			
	2235,09	0412/12041				11	78228/35	2,3	5000	IA71		NA56	WN
	2012,84	0412/13040	125	160	145	14	183168/91	2,6	5000	IA80		NA143/145	(4)
	1744,46	0415/12032				19	61056/35	3,0	4800	IA90			
	1512,77	0412/16037				24	52947/35	3,5	4400				
	1272,00	0412/18035					1272/1	4,1	3900				
	1079,38	0412/20033					188892/175	4,8	3500				
	911,17	0410/28039					223236/245	5,7	3100				
	759,68	0410/31036					824256/1085	6,9	2800				
	634,93	0410/34033					377784/595	8,2	2600				
	530,41	0410/37030					137376/259	9,8	2400				

Type	i <sub>ges</sub>	M <sub>2Nenn</sub> Nm	ZT Code	n <sub>1</sub> [min <sup>-1</sup> ]														
				3400		2800		1700		1400		1100		900		700		
				n <sub>2</sub> min <sup>-1</sup>	P <sub>1max</sub> kW	n <sub>2</sub> min <sup>-1</sup>	P <sub>1max</sub> kW	n <sub>2</sub> min <sup>-1</sup>	P <sub>1max</sub> kW	n <sub>2</sub> min <sup>-1</sup>	P <sub>1max</sub> kW	n <sub>2</sub> min <sup>-1</sup>	P <sub>1max</sub> kW	n <sub>2</sub> min <sup>-1</sup>	P <sub>1max</sub> kW	n <sub>2</sub> min <sup>-1</sup>	P <sub>1max</sub> kW	
<b>K.. 85C</b>  P <sub>t</sub> für S1 max. 20,4 kW bei 20°C P <sub>t</sub> for S1 max. 20,4 kW at 20°C	1371,43	3296	0507/09100	2,5	0,77	2,0	0,64	1,2	0,39	1,0	0,32	0,80	0,25	0,66	0,20	0,51	0,16	
	1221,94	4517	0507/10099	2,8	1,19	2,3	0,98	1,4	0,59	1,1	0,49	0,90	0,38	0,74	0,31	0,57	0,24	
	1099,64	4600	0507/11098	3,1	1,35	2,5	1,11	1,5	0,67	1,3	0,55	1,0	0,44	0,82	0,36	0,64	0,28	
	997,71	4600	0507/12097	3,4	1,48	2,8	1,22	1,7	0,74	1,4	0,61	1,1	0,48	0,90	0,39	0,70	0,31	
	911,47	4600	0507/13096	3,7	1,62	3,1	1,34	1,9	0,81	1,5	0,67	1,2	0,53	0,99	0,43	0,77	0,33	
	796,68	4600	0510/11071	4,3	1,86	3,5	1,53	2,1	0,93	1,8	0,76	1,4	0,60	1,1	0,49	0,88	0,38	
	720,00	4600	0510/12070	4,7	2,06	3,9	1,69	2,4	1,03	1,9	0,85	1,5	0,67	1,3	0,54	0,97	0,42	
	655,12	4600	0510/13069	5,2	2,26	4,3	1,86	2,6	1,13	2,1	0,93	1,7	0,73	1,4	0,60	1,1	0,47	
	545,14	4600	0512/12053	6,2	2,71	5,1	2,24	3,1	1,36	2,6	1,12	2,0	0,88	1,7	0,72	1,3	0,56	
	493,71	4600	0512/13052	6,9	3,00	5,7	2,47	3,4	1,50	2,8	1,23	2,2	0,97	1,8	0,79	1,4	0,62	
	432,00	4600	0515/12042	7,9	3,43	6,5	2,82	3,9	1,71	3,2	1,41	2,5	1,11	2,1	0,91	1,6	0,71	
	378,00	4600	0512/16049	9,0	3,92	7,4	3,22	4,5	1,96	3,7	1,61	2,9	1,27	2,4	1,04	1,9	0,81	
	322,29	4600	0512/18047	11	4,59	8,7	3,78	5,3	2,30	4,3	1,89	3,4	1,49	2,8	1,22	2,2	0,95	
	277,71	4600	0512/20045	12	5,33	10	4,39	6,1	2,66	5,0	2,19	4,0	1,72	3,2	1,41	2,5	1,10	
	238,04	4600	0510/28054	14	6,22	12	5,12	7,1	3,11	5,9	2,56	4,6	2,01	3,8	1,65	2,9	1,28	
	203,06	4600	0510/31051	17	7,29	14	6,00	8,4	3,64	6,9	3,00	5,4	2,36	4,4	1,93	3,4	1,50	
	174,25	4600	0510/34048	20	8,49	16	6,99	9,8	4,25	8,0	3,50	6,3	2,75	5,2	2,25	4,0	1,75	
	150,12	4600	0510/37045	23	9,86	19	8,12	11	4,93	9,3	4,06	7,3	3,19	6,0	2,61	4,7	2,03	
	123,43	4600	0510/41041	28	11,99	23	9,87	14	6,00	11	4,94	8,9	3,88	7,3	3,17	5,7	2,47	
	101,49	4600	0510/45037	34	14,58	28	12,01	17	7,29	14	6,00	11	4,72	8,9	3,86	6,9	3,00	
<b>K.. 85A</b>  P <sub>t</sub> für S1 max. 30 kW bei 20°C P <sub>t</sub> for S1 max. 30 kW at 20°C	140,31	3269	0810/13133	24	8,29	20	6,83	12	4,15	10,0	3,42	7,8	2,68	6,4	2,20	5,0	1,71	
	120,00	4077	0812/12105	28	12,10	23	9,96	14	6,05	12	4,98	9,2	3,91	7,5	3,20	5,8	2,49	
	109,71	4456	0812B13104	31	14,46	26	11,91	15	7,23	13	5,95	10	4,68	8,2	3,83	6,4	2,98	
	97,14	4600	0815B12085	35	16,86	29	13,88	18	8,43	14	6,94	11	5,45	9,3	4,46	7,2	3,47	
	81,14	4600	0817/12071	42	20,18	35	16,62	21	10,09	17	8,31	14	6,53	11	5,34	8,6	4,16	
	73,85	4600	0817/13070	46	22,18	38	18,26	23	11,09	19	9,13	15	7,17	12	5,87	9,5	4,57	
	66,51	4600	0812B20097	51	24,62	42	20,28	26	12,31	21	10,14	17	7,97	14	6,52	11	5,07	
	57,02	4600	0815/19079	60	28,72	49	23,65	30	14,36	25	11,83	19	9,29	16	7,60	12	5,91	
	50,29	4600	0815/21077	68	32,57	56	26,82	34	16,28	28	13,41	22	10,54	18	8,62	14	6,71	
	44,72	4600	0815/23075	76	36,62	63	30,16	38	18,31	31	15,08	25	11,85	20	9,69	16	7,54	
	37,98	4600	0815/26072	90	43,12	74	35,51	45	21,56	37	17,76	29	13,95	24	11,41	18	8,88	
	32,63	4600	0815/29069	104	50,19	86	41,33	52	25,09	43	20,67	34	16,24	28	13,29	21	10,33	
	28,29	4600	0815/32066	120	57,90	99	47,68	60	28,95	49	23,84	39	18,73	32	15,33	25	11,92	
	24,69	4600	0815/35063	138	66,34	113	54,63	69	33,17	57	27,32	45	21,46	36	17,56	28	13,66	
	21,65	4600	0815/38060	157	75,63	129	62,28	79	37,81	65	31,14	51	24,47	42	20,02	32	15,57	
	18,29	4600	0815/42056	186	89,56	153	73,76	93	44,78	77	36,88	60	28,98	49	23,71	38	18,44	
	15,50	4313	0815/46052	219	99,05	181	81,57	110	49,52	90	40,78	71	32,04	58	26,22	45	20,39	
	13,17	3962	0815/50048	258	107,14	213	88,23	129	53,57	106	44,12	84	34,66	68	28,36	53	22,06	
	<b>K.. 110D</b>  P <sub>t</sub> für S1 max. 19,6 kW bei 20°C P <sub>t</sub> for S1 max. 19,6 kW at 20°C	7114,29	8000	0507/09100	0,48	0,35	0,39	0,29	0,24	0,18	0,20	0,15	0,15	0,11	0,13	0,09	0,10	0,07
		6338,83	8000	0507/10099	0,54	0,40	0,44	0,33	0,27	0,20	0,22	0,16	0,17	0,13	0,14	0,10	0,11	0,08
5704,36		8000	0507/11098	0,60	0,44	0,49	0,36	0,30	0,22	0,25	0,18	0,19	0,14	0,16	0,12	0,12	0,09	
5175,64		8000	0507/12097	0,66	0,48	0,54	0,40	0,33	0,24	0,27	0,20	0,21	0,16	0,17	0,13	0,14	0,10	
4728,26		8000	0507/13096	0,72	0,53	0,59	0,44	0,36	0,27	0,30	0,22	0,23	0,17	0,19	0,14	0,15	0,11	
4132,75		8000	0510/11071	0,82	0,61	0,68	0,50	0,41	0,30	0,34	0,25	0,27	0,20	0,22	0,16	0,17	0,13	
3735,00		8000	0510/12070	0,91	0,67	0,75	0,55	0,46	0,34	0,37	0,28	0,29	0,22	0,24	0,18	0,19	0,14	
3398,44		8000	0510/13069	1,0	0,74	0,82	0,61	0,50	0,37	0,41	0,30	0,32	0,24	0,26	0,20	0,21	0,15	
2827,93		8000	0512/12053	1,2	0,89	0,99	0,73	0,60	0,44	0,50	0,37	0,39	0,29	0,32	0,23	0,25	0,18	
2561,14		8000	0512/13052	1,3	0,98	1,1	0,81	0,66	0,49	0,55	0,40	0,43	0,32	0,35	0,26	0,27	0,20	
2241,00		8000	0515/12042	1,5	1,12	1,2	0,92	0,76	0,56	0,62	0,46	0,49	0,36	0,40	0,30	0,31	0,23	
1960,88		8000	0512/16049	1,7	1,28	1,4	1,05	0,87	0,64	0,71	0,53	0,56	0,41	0,46	0,34	0,36	0,26	
1671,86		8000	0512/18047	2,0	1,50	1,7	1,24	1,0	0,75	0,84	0,62	0,66	0,49	0,54	0,40	0,42	0,31	
1440,64		8000	0512/20045	2,4	1,74	1,9	1,43	1,2	0,87	0,97	0,72	0,76	0,56	0,62	0,46	0,49	0,36	
1234,84		8000	0510/28054	2,8	2,03	2,3	1,67	1,4	1,02	1,1	0,84	0,89	0,66	0,73	0,54	0,57	0,42	
1053,37		8000	0510/31051	3,2	2,38	2,7	1,96	1,6	1,19	1,3	0,98	1,0	0,77	0,85	0,63	0,66	0,49	
903,93		8000	0510/34048	3,8	2,78	3,1	2,29	1,9	1,39	1,5	1,14	1,2	0,90	1,00	0,73	0,77	0,57	
778,73		8000	0510/37045	4,4	3,22	3,6	2,65	2,2	1,61	1,8	1,33	1,4	1,04	1,2	0,85	0,90	0,66	
640,29		8000	0510/41041	5,3	3,92	4,4	3,23	2,7	1,96	2,2	1,61	1,7	1,27	1,4	1,04	1,1	0,81	
526,46		8000	0510/45037	6,5	4,77	5,3	3,93	3,2	2,38	2,7	1,96	2,1	1,54	1,7	1,26	1,3	0,98	

Type	i <sub>ges</sub>	ZT Code	Direktanbau direct mounting			∅ d <sub>1</sub> mm	i <sub>exakt</sub>	M <sub>1Nenn</sub> (S1) (f <sub>B</sub> =1,0) Nm	n <sub>1spez</sub> min <sup>-1</sup>	IEC Adapter	SERVO Adapter	NEMA Adapter	
			□ mm	△ IEC∅ mm	m kg								
<b>K.. 85C</b>	1371,43	0507/09100					9600/7	2,7	5000				
	1221,94	0507/10099					42768/35	4,1	5000				
	1099,64	0507/11098					12096/11	4,6	5000				
	997,71	0507/12097					6984/7	5,1	5000				
	911,47	0507/13096					82944/91	5,6	5000				
	796,68	0510/11071					61344/77	6,4	5000				
	720,00	0510/12070					720/1	7,1	5000	IA63			
	655,12	0510/13069					720/1	7,1	5000	IA71			
	545,14	0512/12053	125	160		11	59616/91	7,8	5000	IA80		NA56	
	493,71	0512/13052			141	14	3816/7	9,3	5000	IA90		NA143/145	WN
	432,00	0515/12042	150	200		19	3456/7	10,3	5000	IA100		NA182/184	(5)
	378,00	0512/16049				24	432/1	11,8	5000	IA112		NA213/215	
	322,29	0512/18047				28	378/1	13,5	5000	IAK100			
	277,71	0512/20045					2256/7	15,8	4700	IAK112			
	238,04	0510/28054					1944/7	18,3	4200				
	203,06	0510/31051					11664/49	21,4	3700				
	174,25	0510/34048					44064/217	25,1	3400				
	150,12	0510/37045					20736/119	29,2	3100				
	123,43	0510/41041					38880/259	33,9	2800				
	101,49	0510/45037					864/7	41,2	2600				
						3552/35	50,2	2300					
<b>K.. 85A</b>	140,31	0810/13133	150	200		28	1824/13	23,3	3500	IA100, IA112			
	120,00	0812/12105					120/1	34,0	3500	IAK100, IAK112			
	109,71	0812B13104					768/7	40,6	3500				
	97,14	0815B12085					680/7	47,4	3500				
	81,14	0817/12071					568/7	56,7	3500				
	73,85	0817/13070					960/13	62,3	3500				
	66,51	0812B20097					2328/35	69,2	3500	IA100			
	57,02	0815/19079	150	200		28	7584/133	80,7	3500	IA112			
	50,29	0815/21077				38	352/7	91,5	3500	IA132		NA182/184	WN
	44,72	0815/23075	200	250	138	42	7200/161	102,9	3500	IAK100		NA213/215	(8)
	37,98	0815/26072				48	3456/91	121,1	3500	IAK112		NA254/256	
	32,63	0815/29069	250	300			6624/203	141,0	3200	IAK132		NA284/286	
	28,29	0815/32066					198/7	162,6	2900	IAK160			
	24,69	0815/35063					864/35	186,3	2700	IAK180			
	21,65	0815/38060					2880/133	212,4	2400				
	18,29	0815/42056					128/7	251,6	2200				
	15,50	0815/46052					2496/161	278,2	2000				
13,17	0815/50048					2304/175	300,9	1900					
<b>K.. 110D</b>	7114,29	0507/09100					49800/7	1,3	5000				
	6338,83	0507/10099					221859/35	1,4	5000				
	5704,36	0507/11098					62748/11	1,6	5000				
	5175,64	0507/12097					72459/14	1,8	5000				
	4728,26	0507/13096					430272/91	1,9	5000				
	4132,75	0510/11071					318222/77	2,2	5000	IA63			
	3735,00	0510/12070					3735/1	2,4	5000	IA71			
	3398,44	0510/13069					309258/91	2,7	5000	IA80			
	2827,93	0512/12053	125	160		11	39591/14	3,2	5000	IA90		NA56	
	2561,14	0512/13052			239	14	17928/7	3,5	5000	IA100		NA143/145	WN
	2241,00	0515/12042	150	200		19	2241/1	4,1	5000	IA112		NA182/184	(5)
	1960,88	0512/16049				24	15687/8	4,6	5000	IAK100		NA213/215	
	1671,86	0512/18047				28	11703/7	5,4	4700	IAK112			
	1440,64	0512/20045					20169/14	6,3	4200				
	1234,84	0510/28054					60507/49	7,4	3700				
	1053,37	0510/31051					228582/217	8,6	3400				
	903,93	0510/34048					107568/119	10,0	3100				
	778,73	0510/37045					201690/259	11,7	2800				
	640,29	0510/41041					4482/7	14,2	2600				
	526,46	0510/45037					18426/35	17,2	2300				

Type	i <sub>ges</sub>	M <sub>2Nenn</sub> Nm	ZT Code	n <sub>1</sub> [min <sup>-1</sup> ]													
				3400		2800		1700		1400		1100		900		700	
				n <sub>2</sub> min <sup>-1</sup>	P <sub>1max</sub> kW	n <sub>2</sub> min <sup>-1</sup>	P <sub>1max</sub> kW	n <sub>2</sub> min <sup>-1</sup>	P <sub>1max</sub> kW	n <sub>2</sub> min <sup>-1</sup>	P <sub>1max</sub> kW	n <sub>2</sub> min <sup>-1</sup>	P <sub>1max</sub> kW	n <sub>2</sub> min <sup>-1</sup>	P <sub>1max</sub> kW	n <sub>2</sub> min <sup>-1</sup>	P <sub>1max</sub> kW
<b>K.. 110C</b>	851,29	8000	0710/11117	4,0	3,02	3,3	2,49	2,0	1,51	1,6	1,24	1,3	0,98	1,1	0,80	0,82	0,62
	773,68	8000	0710/12116	4,4	3,33	3,6	2,74	2,2	1,66	1,8	1,37	1,4	1,08	1,2	0,88	0,90	0,68
	708,01	8000	0710/13115	4,8	3,64	4,0	2,99	2,4	1,82	2,0	1,50	1,6	1,18	1,3	0,96	0,99	0,75
	606,94	8000	0712/12091	5,6	4,24	4,6	3,49	2,8	2,12	2,3	1,75	1,8	1,37	1,5	1,12	1,2	0,87
	554,09	8000	0712/13090	6,1	4,65	5,1	3,83	3,1	2,32	2,5	1,91	2,0	1,50	1,6	1,23	1,3	0,96
	486,88	8000	0715/12073	7,0	5,29	5,8	4,35	3,5	2,64	2,9	2,18	2,3	1,71	1,8	1,40	1,4	1,09
	435,19	8000	0712/16087	7,8	5,91	6,4	4,87	3,9	2,96	3,2	2,44	2,5	1,91	2,1	1,57	1,6	1,22
	377,95	8000	0712/18085	9,0	6,81	7,4	5,61	4,5	3,41	3,7	2,80	2,9	2,20	2,4	1,80	1,9	1,40
	332,15	8000	0712B20083	10	7,75	8,4	6,38	5,1	3,87	4,2	3,19	3,3	2,51	2,7	2,05	2,1	1,60
	278,02	8000	0715/19066	12	9,26	10	7,62	6,1	4,63	5,0	3,81	4,0	3,00	3,2	2,45	2,5	1,91
	243,92	8000	0715/21064	14	10,55	11	8,69	7,0	5,28	5,7	4,34	4,5	3,41	3,7	2,79	2,9	2,17
	215,75	8000	0715/23062	16	11,93	13	9,82	7,9	5,96	6,5	4,91	5,1	3,86	4,2	3,16	3,2	2,46
	181,62	8000	0715/26059	19	14,17	15	11,67	9,4	7,09	7,7	5,84	6,1	4,58	5,0	3,75	3,9	2,92
	154,55	8000	0715/29056	22	16,65	18	13,71	11	8,33	9,1	6,86	7,1	5,39	5,8	4,41	4,5	3,43
	132,56	8000	0715/32053	26	19,42	21	15,99	13	9,71	11	8,00	8,3	6,28	6,8	5,14	5,3	4,00
	114,34	8000	0715/35050	30	22,51	24	18,54	15	11,26	12	9,27	9,6	7,28	7,9	5,96	6,1	4,63
	98,99	8000	0715/38047	34	26,00	28	21,41	17	13,00	14	10,71	11	8,41	9,1	6,88	7,1	5,35
	81,94	8000	0715/42043	41	31,41	34	25,87	21	15,71	17	12,93	13	10,16	11	8,31	8,5	6,47
	67,86	8000	0715/46039	50	37,93	41	31,24	25	18,97	21	15,62	16	12,27	13	10,04	10	7,81
	<b>K.. 110A</b>	158,88	6412	1112B13153	21	14,37	18	11,83	11	7,18	8,8	5,92	6,9	4,65	5,7	3,80	4,4
141,75		7992	1115B12126	24	20,07	20	16,53	12	10,04	9,9	8,27	7,8	6,49	6,3	5,31	4,9	4,13
119,25		8000	1117/12106	29	23,88	23	19,67	14	11,94	12	9,83	9,2	7,73	7,5	6,32	5,9	4,92
109,04		8000	1117/13105	31	26,12	26	21,51	16	13,06	13	10,76	10	8,45	8,3	6,91	6,4	5,38
97,20		8000	1125/10072	35	29,30	29	24,13	17	14,65	14	12,07	11	9,48	9,3	7,76	7,2	6,03
87,14		8000	1125/11071	39	32,69	32	26,92	20	16,34	16	13,46	13	10,57	10	8,65	8,0	6,73
78,75		8000	1125/12070	43	36,17	36	29,78	22	18,08	18	14,89	14	11,70	11	9,57	8,9	7,45
65,57		8000	1125/14068	52	43,44	43	35,77	26	21,72	21	17,89	17	14,05	14	11,50	11	8,94
55,69		8000	1125/16066	61	51,15	50	42,12	31	25,57	25	21,06	20	16,55	16	13,54	13	10,53
48,00		8000	1125/18064	71	59,34	58	48,87	35	29,67	29	24,43	23	19,20	19	15,71	15	12,22
41,85		8000	1125/20062	81	68,06	67	56,05	41	34,03	33	28,02	26	22,02	22	18,01	17	14,01
36,82		8000	1125/22060	92	77,36	76	63,71	46	38,68	38	31,85	30	25,03	24	20,48	19	15,93
32,63		8000	1125/24058	104	87,30	86	71,89	52	43,65	43	35,95	34	28,24	28	23,11	21	17,97
29,08		8000	1125/26056	117	97,95	96	80,67	58	48,98	48	40,33	38	31,69	31	25,93	24	20,17
26,04		8000	1125/28054	131	109,39	108	90,09	65	54,70	54	45,04	42	35,39	35	28,96	27	22,52
22,21		8000	1125/31051	153	128,24	126	105,61	77	64,12	63	52,80	50	41,49	41	33,95	32	26,40
19,06		8000	1125/34048	178	149,44	147	123,07	89	74,72	73	61,53	58	48,35	47	39,56	37	30,77
16,42		8000	1125/37045	207	173,47	171	142,86	104	86,73	85	71,43	67	56,12	55	45,92	43	35,71
14,18		8000	1125/40042	240	200,93	198	165,47	120	100,46	99	82,74	78	65,01	63	53,19	49	41,37
<b>K.. 136D</b>		8603,86	14000	0507/09100	0,40	0,51	0,33	0,42	0,20	0,26	0,16	0,21	0,13	0,17	0,10	0,14	0,08
	7666,04	14000	0507/10099	0,44	0,57	0,37	0,47	0,22	0,29	0,18	0,24	0,14	0,19	0,12	0,15	0,09	0,12
	6898,73	14000	0507/11098	0,49	0,64	0,41	0,52	0,25	0,32	0,20	0,26	0,16	0,21	0,13	0,17	0,10	0,13
	6259,31	14000	0507/12097	0,54	0,70	0,45	0,58	0,27	0,35	0,22	0,29	0,18	0,23	0,14	0,19	0,11	0,14
	5718,26	14000	0507/13096	0,59	0,77	0,49	0,63	0,30	0,38	0,24	0,32	0,19	0,25	0,16	0,20	0,12	0,16
	4998,06	14000	0510/11071	0,68	0,88	0,56	0,72	0,34	0,44	0,28	0,36	0,22	0,28	0,18	0,23	0,14	0,18
	4517,02	14000	0510/12070	0,75	0,97	0,62	0,80	0,38	0,49	0,31	0,40	0,24	0,31	0,20	0,26	0,15	0,20
	4110,00	14000	0510/13069	0,83	1,07	0,68	0,88	0,41	0,53	0,34	0,44	0,27	0,35	0,22	0,28	0,17	0,22
	3420,03	14000	0512/12053	0,99	1,28	0,82	1,06	0,50	0,64	0,41	0,53	0,32	0,42	0,26	0,34	0,20	0,26
	3097,39	14000	0512/13052	1,1	1,42	0,90	1,17	0,55	0,71	0,45	0,58	0,36	0,46	0,29	0,38	0,23	0,29
	2710,21	14000	0515/12042	1,3	1,62	1,0	1,33	0,63	0,81	0,52	0,67	0,41	0,52	0,33	0,43	0,26	0,33
	2371,44	14000	0512/16049	1,4	1,85	1,2	1,53	0,72	0,93	0,59	0,76	0,46	0,60	0,38	0,49	0,30	0,38
	2021,91	14000	0512/18047	1,7	2,17	1,4	1,79	0,84	1,09	0,69	0,89	0,54	0,70	0,45	0,57	0,35	0,45
	1742,28	14000	0512/20045	2,0	2,52	1,6	2,08	0,98	1,26	0,80	1,04	0,63	0,82	0,52	0,67	0,40	0,52
	1493,38	14000	0510/28054	2,3	2,94	1,9	2,42	1,1	1,47	0,94	1,21	0,74	0,95	0,60	0,78	0,47	0,61
	1273,93	14000	0510/31051	2,7	3,45	2,2	2,84	1,3	1,72	1,1	1,42	0,86	1,12	0,71	0,91	0,55	0,71
	1093,20	14000	0510/34048	3,1	4,02	2,6	3,31	1,6	2,01	1,3	1,65	1,0	1,30	0,82	1,06	0,64	0,83
	941,77	14000	0510/37045	3,6	4,66	3,0	3,84	1,8	2,33	1,5	1,92	1,2	1,51	0,96	1,23	0,74	0,96
	774,35	14000	0510/41041	4,4	5,67	3,6	4,67	2,2	2,84	1,8	2,34	1,4	1,83	1,2	1,50	0,90	1,17
	636,69	14000	0510/45037	5,3	6,90	4,4	5,68	2,7	3,45	2,2	2,84	1,7	2,23	1,4	1,83	1,1	1,42

Type	i <sub>ges</sub>	ZT Code	Direktanbau direct mounting			ø d <sub>1</sub> mm	i <sub>exakt</sub>	M <sub>1Nenn</sub> (S1) (f <sub>g</sub> =1,0) Nm	n <sub>1spez</sub> min <sup>-1</sup>	IEC Adapter	SERVO Adapter	NEMA Adapter		
			□ IEC ø mm	△ IEC ø mm	m kg									
K.. 110C	851,29	0710/11117				11, 14,	262197/308	10,4	4700	IA63-IA112	siehe Eintriebsvarianten - Seite 540 see input types - page 540	NA56 NA143/145 NA182/184 NA213/215		
	773,68	0710/12116	125	160		19, 24,	21663/28	11,4	4700	IAK100				
	708,01	0710/13115	150	200		28	257715/364	12,5	4700	IAK112				
	606,94	0712/12091					9711/16	14,6	4700					
	554,09	0712/13090					100845/182	16,0	4700					
	486,88	0715/12073					54531/112	18,2	4700	IA63				
	435,19	0712/16087					194967/448	20,3	4700	IA71				
	377,95	0712/18085				11	21165/56	23,4	4700	IA80				
	332,15	0712B20083				14	186003/560	26,7	4700	IA90				
	278,02	0715/19066	125	160	235	19	73953/266	31,8	4300	IA100				
	243,92	0715/21064	150	200		24	11952/49	36,3	3900	IA112				
	215,75	0715/23062	200	250		28	69471/322	41,0	3500	IA132				
	181,62	0715/26059	250	300		38	132219/728	48,7	3100	IAK100				
	154,55	0715/29056				42	4482/29	57,3	2800	IAK112				
	132,56	0715/32053				48	118773/896	66,8	2500	IAK132				
	114,34	0715/35050						11205/98	77,4	2300				IAK160
	98,99	0715/38047						105327/1064	89,4	2100				IAK180
	81,94	0715/42043						32121/392	108,0	1900				
	67,86	0715/46039						87399/1288	130,5	1800				
	K.. 110A	158,88	1112B13153					4131/26	40,4	1800				
141,75		1115B12126				38	567/4	56,4	1800	IA132				
119,25		1117/12106	200	250		42	477/4	67,1	1800	IAK132				
109,04		1117/13105	250	300		48	2835/26	73,4	1800	IAK160				
97,20		1125/10072					486/5	82,3	1800	IAK180				
87,14		1125/11071			220		1917/22	91,8	1800					
78,75		1125/12070						315/4	101,6	1800				
65,57		1125/14068						459/7	122,0	1800	IA132			
55,69		1125/16066						891/16	143,7	1800	IA200			
48,00		1125/18064					38	48/1	166,7	1800	IA225			
41,85		1125/20062	200	250			42	837/20	191,2	1800	IAK132			
36,82		1125/22060	250	300			48	405/11	217,3	1800	IAK160			
32,63		1125/24058	405	450			55	261/8	245,2	1800	IAK180			
29,08		1125/26056					60	378/13	275,1	1800				
26,04		1125/28054					65	729/28	307,3	1800				
22,21		1125/31051					1377/62	360,2	1800					
19,06		1125/34048					324/17	419,8	1800					
16,42		1125/37045					1215/74	487,2	1700					
14,18		1125/40042					567/40	564,4	1600					
K.. 136D		8603,86	0507/09100					3123200/363	1,8	5000		siehe Eintriebsvarianten - Seite 540 see input types - page 540	NA56 NA143/145 NA182/184 NA213/215	WN (5)
	7666,04	0507/10099					421632/55	2,1	5000					
	6898,73	0507/11098					9182208/1331	2,3	5000					
	6259,31	0507/12097					757376/121	2,5	5000					
	5718,26	0507/13096					8994816/1573	2,8	5000					
	4998,06	0510/11071					6652416/1331	3,2	5000					
	4517,02	0510/12070					546560/121	3,5	5000	IA63				
	4110,00	0510/13069				11	6465024/1573	3,9	5000	IA71				
	3420,03	0512/12053	125	160	446	14	413824/121	4,6	5000	IA80				
	3097,39	0512/13052					19	374784/121	5,1	5000	IA90			
	2710,21	0515/12042	150	200			24	327936/121	5,9	5000	IA100			
	2371,44	0512/16049					28	286944/121	6,7	5000	IA112			
	2021,91	0512/18047						733952/363	7,9	4700	IAK100			
	1742,28	0512/20045						210816/121	9,1	4200	IAK112			
	1493,38	0510/28054						1264896/847	10,6	3700				
	1273,93	0510/31051						4778496/3751	12,5	3400				
	1093,20	0510/34048						2248704/2057	14,5	3100				
	941,77	0510/37045						4216320/4477	16,9	2800				
	774,35	0510/41041					93696/121	20,5	2600					
	636,69	0510/45037					1155584/1815	25,0	2300					

Type	i <sub>ges</sub>	M <sub>2Nenn</sub> Nm	ZT Code	n <sub>1</sub> [min <sup>-1</sup> ]													
				3400		2800		1700		1400		1100		900		700	
				n <sub>2</sub> min <sup>-1</sup>	P <sub>1max</sub> kW	n <sub>2</sub> min <sup>-1</sup>	P <sub>1max</sub> kW	n <sub>2</sub> min <sup>-1</sup>	P <sub>1max</sub> kW	n <sub>2</sub> min <sup>-1</sup>	P <sub>1max</sub> kW	n <sub>2</sub> min <sup>-1</sup>	P <sub>1max</sub> kW	n <sub>2</sub> min <sup>-1</sup>	P <sub>1max</sub> kW	n <sub>2</sub> min <sup>-1</sup>	P <sub>1max</sub> kW
K.. 136C  P <sub>t</sub> für S1 max. 40,8 kW bei 20°C P <sub>t</sub> for S1 max. 40,8 kW at 20°C	880,24	14000	0810/13133	3,9	5,12	3,2	4,21	1,9	2,56	1,6	2,11	1,2	1,66	1,0	1,35	0,80	1,05
	752,84	14000	0812/12105	4,5	5,98	3,7	4,93	2,3	2,99	1,9	2,46	1,5	1,94	1,2	1,58	0,93	1,23
	688,31	14000	0812B13104	4,9	6,54	4,1	5,39	2,5	3,27	2,0	2,69	1,6	2,12	1,3	1,73	1,0	1,35
	609,44	14000	0815B12085	5,6	7,39	4,6	6,09	2,8	3,70	2,3	3,04	1,8	2,39	1,5	1,96	1,1	1,52
	509,06	14000	0817/12071	6,7	8,85	5,5	7,29	3,3	4,42	2,8	3,64	2,2	2,86	1,8	2,34	1,4	1,82
	463,28	14000	0817/13070	7,3	9,72	6,0	8,01	3,7	4,86	3,0	4,00	2,4	3,15	1,9	2,57	1,5	2,00
	417,29	14000	0812B20097	8,1	10,79	6,7	8,89	4,1	5,40	3,4	4,44	2,6	3,49	2,2	2,86	1,7	2,22
	357,74	14000	0815/19079	9,5	12,59	7,8	10,37	4,8	6,30	3,9	5,18	3,1	4,07	2,5	3,33	2,0	2,59
	315,47	14000	0815/21077	11	14,28	8,9	11,76	5,4	7,14	4,4	5,88	3,5	4,62	2,9	3,78	2,2	2,94
	280,56	14000	0815/23075	12	16,05	10,0	13,22	6,1	8,03	5,0	6,61	3,9	5,19	3,2	4,25	2,5	3,31
	238,26	14000	0815/26072	14	18,90	12	15,57	7,1	9,45	5,9	7,78	4,6	6,12	3,8	5,00	2,9	3,89
	204,71	14000	0815/29069	17	22,00	14	18,12	8,3	11,00	6,8	9,06	5,4	7,12	4,4	5,82	3,4	4,53
	177,45	14000	0815/32066	19	25,38	16	20,90	9,6	12,69	7,9	10,45	6,2	8,21	5,1	6,72	3,9	5,23
	154,87	14000	0815/35063	22	29,08	18	23,95	11	14,54	9,0	11,98	7,1	9,41	5,8	7,70	4,5	5,99
	135,85	14000	0815/38060	25	33,16	21	27,30	13	16,58	10	13,65	8,1	10,73	6,6	8,78	5,2	6,83
	114,72	14000	0815/42056	30	39,26	24	32,33	15	19,63	12	16,17	9,6	12,70	7,8	10,39	6,1	8,08
	97,26	14000	0815/46052	35	46,31	29	38,14	17	23,16	14	19,07	11	14,98	9,3	12,26	7,2	9,53
	82,60	14000	0815/50048	41	54,53	34	44,91	21	27,27	17	22,45	13	17,64	11	14,44	8,5	11,23
K.. 136A  P <sub>t</sub> für S1 max. 60 kW bei 20°C P <sub>t</sub> for S1 max. 60 kW at 20°C	169,39	14000	1317/12126	20	29,43	17	24,23	10	14,71	8,3	12,12	6,5	9,52	5,3	7,79	4,1	6,06
	155,12	14000	1317/13125	22	32,13	18	26,46	11	16,07	9,0	13,23	7,1	10,40	5,8	8,51	4,5	6,62
	138,74	14000	1325/10086	25	35,93	20	29,59	12	17,96	10	14,79	7,9	11,62	6,5	9,51	5,0	7,40
	124,66	14000	1325/11085	27	39,98	22	32,93	14	19,99	11	16,46	8,8	12,94	7,2	10,58	5,6	8,23
	112,93	14000	1325/12084	30	44,14	25	36,35	15	22,07	12	18,17	9,7	14,28	8,0	11,68	6,2	9,09
	94,49	14000	1325/14082	36	52,75	30	43,44	18	26,38	15	21,72	12	17,07	9,5	13,96	7,4	10,86
	80,66	14000	1325/16080	42	61,79	35	50,89	21	30,90	17	25,44	14	19,99	11	16,36	8,7	12,72
	69,91	14000	1325/18078	49	71,30	40	58,72	24	35,65	20	29,36	16	23,07	13	18,87	10	14,68
	61,30	14000	1325/20076	55	81,31	46	66,96	28	40,65	23	33,48	18	26,31	15	21,52	11	16,74
	54,26	14000	1325/22074	63	91,85	52	75,64	31	45,93	26	37,82	20	29,72	17	24,31	13	18,91
	48,40	14000	1325/24072	70	102,99	58	84,81	35	51,49	29	42,41	23	33,32	19	27,26	14	21,20
	43,43	14000	1325/26070	78	114,76	64	94,51	39	57,38	32	47,25	25	37,13	21	30,38	16	23,63
	39,18	14000	1325/28068	87	127,22	71	104,77	43	63,61	36	52,39	28	41,16	23	33,68	18	26,19
	33,83	14000	1325/31065	101	147,35	83	121,35	50	73,68	41	60,67	33	47,67	27	39,01	21	30,34
	29,42	14000	1325/34062	116	169,43	95	139,53	58	84,72	48	69,77	37	54,82	31	44,85	24	34,88
	25,72	14000	1325/37059	132	193,76	109	159,57	66	96,88	54	79,78	43	62,69	35	51,29	27	39,89
	22,59	14000	1325/40056	151	220,69	124	181,74	75	110,34	62	90,87	49	71,40	40	58,42	31	45,44
	19,07	14000	1325/44052	178	261,43	147	215,30	89	130,72	73	107,65	58	84,58	47	69,20	37	53,82
16,13	14000	1325/48048	211	308,96	174	254,44	105	154,48	87	127,22	68	99,96	56	81,78	43	63,61	
K.. 139D  P <sub>t</sub> für S1 max. 39,7 kW bei 20°C P <sub>t</sub> for S1 max. 39,7 kW at 20°C	8909,09	20000	0507/09100	0,38	0,70	0,31	0,58	0,19	0,35	0,16	0,29	0,12	0,23	0,10	0,19	0,08	0,14
	7938,00	20000	0507/10099	0,43	0,79	0,35	0,65	0,21	0,40	0,18	0,33	0,14	0,26	0,11	0,21	0,09	0,16
	7143,47	20000	0507/11098	0,48	0,88	0,39	0,72	0,24	0,44	0,20	0,36	0,15	0,28	0,13	0,23	0,10	0,18
	6481,36	20000	0507/12097	0,52	0,97	0,43	0,80	0,26	0,48	0,22	0,40	0,17	0,31	0,14	0,26	0,11	0,20
	5921,12	20000	0507/13096	0,57	1,06	0,47	0,87	0,29	0,53	0,24	0,44	0,19	0,34	0,15	0,28	0,12	0,22
	5175,37	20000	0510/11071	0,66	1,21	0,54	1,00	0,33	0,61	0,27	0,50	0,21	0,39	0,17	0,32	0,14	0,25
	4677,27	20000	0510/12070	0,73	1,34	0,60	1,10	0,36	0,67	0,30	0,55	0,24	0,43	0,19	0,36	0,15	0,28
	4255,80	20000	0510/13069	0,80	1,47	0,66	1,21	0,40	0,74	0,33	0,61	0,26	0,48	0,21	0,39	0,16	0,30
	3541,36	20000	0512/12053	0,96	1,77	0,79	1,46	0,48	0,89	0,40	0,73	0,31	0,57	0,25	0,47	0,20	0,36
	3207,27	20000	0512/13052	1,1	1,96	0,87	1,61	0,53	0,98	0,44	0,81	0,34	0,63	0,28	0,52	0,22	0,40
	2806,36	20000	0515/12042	1,2	2,24	1,00	1,84	0,61	1,12	0,50	0,92	0,39	0,72	0,32	0,59	0,25	0,46
	2455,57	20000	0512/16049	1,4	2,55	1,1	2,10	0,69	1,28	0,57	1,05	0,45	0,83	0,37	0,68	0,29	0,53
	2093,64	20000	0512/18047	1,6	3,00	1,3	2,47	0,81	1,50	0,67	1,23	0,53	0,97	0,43	0,79	0,33	0,62
	1804,09	20000	0512/20045	1,9	3,48	1,6	2,86	0,94	1,74	0,78	1,43	0,61	1,13	0,50	0,92	0,39	0,72
	1546,36	20000	0510/28054	2,2	4,06	1,8	3,34	1,1	2,03	0,91	1,67	0,71	1,31	0,58	1,07	0,45	0,84
	1319,12	20000	0510/31051	2,6	4,76	2,1	3,92	1,3	2,38	1,1	1,96	0,83	1,54	0,68	1,26	0,53	0,98
	1131,98	20000	0510/34048	3,0	5,54	2,5	4,56	1,5	2,77	1,2	2,28	0,97	1,79	0,80	1,47	0,62	1,14
	975,18	20000	0510/37045	3,5	6,43	2,9	5,30	1,7	3,22	1,4	2,65	1,1	2,08	0,92	1,70	0,72	1,32
801,82	20000	0510/41041	4,2	7,82	3,5	6,44	2,1	3,91	1,7	3,22	1,4	2,53	1,1	2,07	0,87	1,61	
659,27	20000	0510/45037	5,2	9,52	4,2	7,84	2,6	4,76	2,1	3,92	1,7	3,08	1,4	2,52	1,1	1,96	

Type	i <sub>ges</sub>	ZT Code	Direktanbau direct mounting			∅ d <sub>1</sub> mm	i <sub>exakt</sub>	M <sub>1Nenn</sub> (S1) (f <sub>B</sub> =1,0) Nm	n <sub>1spez</sub> min <sup>-1</sup>	IEC Adapter	SERVO Adapter	NEMA Adapter	
			□ mm	△ IEC ∅ mm	m kg								
K.. 136C	880,24	0810/13133	150	200		28	4153856/4719	17,6	3500	IA100, IA112	siehe Eintriebsvarianten - Seite 541 see input types - page 541	NA182/184 NA213/215 NA254/256 NA284/286	WN (8)
	752,84	0812/12105					273280/363	20,6	3500	IAK100, IAK112			
	688,31	0812B13104					249856/363	22,5	3500				
	609,44	0815B12085					663680/1089	25,4	3500				
	509,06	0817/12071					554368/1089	30,4	3500				
	463,28	0817/13070					2186240/4719	33,4	3500	IA100			
	417,29	0812B20097					757376/1815	37,1	3500	IA112			
	357,74	0815/19079	150	200	443	28	2467328/6897	43,3	3500	IA132			
	315,47	0815/21077					31232/99	49,1	3500	IAK100			
	280,56	0815/23075	200	250		42	780800/2783	55,2	3500	IAK112			
	238,26	0815/26072					374784/1573	65,0	3500	IAK132			
	204,71	0815/29069	250	300		48	718336/3509	75,7	3200	IAK160			
	177,45	0815/32066					1952/11	87,3	2900	IAK180			
	154,87	0815/35063					93696/605	100,0	2700				
	135,85	0815/38060					312320/2299	114,0	2400				
	114,72	0815/42056					124928/1089	135,0	2200				
	97,26	0815/46052					812032/8349	159,3	2000				
	82,60	0815/50048					249856/3025	187,6	1900				
K.. 136A	169,39	1317/12126	200	250		38	20496/121	82,7	1800	IA132	siehe Eintriebsvarianten - Seite 541 see input types - page 541	NA254/256 NA284/286	WN (13)
	155,12	1317/13125					244000/1573	90,3	1800	IAK132-IAK180			
	138,74	1325/10086					83936/605	100,9	1800				
	124,66	1325/11085					165920/1331	112,3	1800				
	112,93	1325/12084					13664/121	124,0	1800				
	94,49	1325/14082					80032/847	148,2	1800				
	80,66	1325/16080					9760/121	173,6	1800				
	69,91	1325/18078					25376/363	200,3	1800	IA132			
	61,30	1325/20076				38	37088/605	228,4	1800	IA200			
	54,26	1325/22074	200	250	412	42	72224/1331	258,0	1800	IA225			
	48,40	1325/24072					5856/121	289,3	1800	IAK132			
	43,43	1325/26070	250	300		48	68320/1573	322,3	1800	IAK160			
	39,18	1325/28068					405	450	60	33184/847			
	33,83	1325/31065				65	126880/3751	413,9	1800				
	29,42	1325/34062				75	60512/2057	475,9	1800				
	25,72	1325/37059					115168/4477	544,2	1800				
	22,59	1325/40056					13664/605	619,9	1700				
	19,07	1325/44052					25376/1331	650,0	1600				
16,13	1325/48048					1952/121	650,0	1500					
K.. 139D	8909,09	0507/09100	125	160	595	11	98000/11	2,5	5000		siehe Eintriebsvarianten - Seite 541 see input types - page 541	NA56 NA143/145 NA182/184 NA213/215	WN (5)
	7938,00	0507/10099					7938/1	2,9	5000				
	7143,47	0507/11098					864360/121	3,2	5000				
	6481,36	0507/12097					71295/11	3,5	5000				
	5921,12	0507/13096					846720/143	3,8	5000				
	5175,37	0510/11071					626220/121	4,4	5000				
	4677,27	0510/12070					51450/11	4,9	5000				
	4255,80	0510/13069					608580/143	5,3	5000	IA63			
	3541,36	0512/12053					38955/11	6,4	5000	IA71			
	3207,27	0512/13052					35280/11	7,1	5000	IA80			
	2806,36	0515/12042					30870/11	8,1	5000	IA90			
	2455,57	0512/16049					108045/44	9,2	5000	IA100			
	2093,64	0512/18047					23030/11	10,8	4700	IA112			
	1804,09	0512/20045					19845/11	12,6	4200	IAK100			
	1546,36	0510/28054					17010/11	14,7	3700	IAK112			
	1319,12	0510/31051					449820/341	17,2	3400				
	1131,98	0510/34048					211680/187	20,1	3100				
	975,18	0510/37045					396900/407	23,3	2800				
801,82	0510/41041	8820/11	28,3	2600									
659,27	0510/45037	7252/11	34,4	2300									

Type	i <sub>ges</sub>	M <sub>2Nenn</sub> Nm	ZT Code	n <sub>1</sub> [min <sup>-1</sup> ]													
				3400		2800		1700		1400		1100		900		700	
				n <sub>2</sub> min <sup>-1</sup>	P <sub>1max</sub> kW	n <sub>2</sub> min <sup>-1</sup>	P <sub>1max</sub> kW	n <sub>2</sub> min <sup>-1</sup>	P <sub>1max</sub> kW	n <sub>2</sub> min <sup>-1</sup>	P <sub>1max</sub> kW	n <sub>2</sub> min <sup>-1</sup>	P <sub>1max</sub> kW	n <sub>2</sub> min <sup>-1</sup>	P <sub>1max</sub> kW	n <sub>2</sub> min <sup>-1</sup>	P <sub>1max</sub> kW
K.. 139C  P <sub>t</sub> für S1 max. 55 kW bei 20°C P <sub>t</sub> for S1 max. 55 kW at 20°C	911,47	20000	0810/13133	3,7	7,06	3,1	5,81	1,9	3,53	1,5	2,91	1,2	2,28	0,99	1,87	0,77	1,45
	779,55	20000	0812/12105	4,4	8,25	3,6	6,80	2,2	4,13	1,8	3,40	1,4	2,67	1,2	2,18	0,90	1,70
	712,73	20000	0812B13104	4,8	9,03	3,9	7,43	2,4	4,51	2,0	3,72	1,5	2,92	1,3	2,39	0,98	1,86
	631,06	20000	0815B12085	5,4	10,20	4,4	8,40	2,7	5,10	2,2	4,20	1,7	3,30	1,4	2,70	1,1	2,10
	527,12	20000	0817/12071	6,5	12,21	5,3	10,05	3,2	6,10	2,7	5,03	2,1	3,95	1,7	3,23	1,3	2,51
	479,72	20000	0817/13070	7,1	13,41	5,8	11,05	3,5	6,71	2,9	5,52	2,3	4,34	1,9	3,55	1,5	2,76
	432,09	20000	0812B20097	7,9	14,89	6,5	12,26	3,9	7,45	3,2	6,13	2,5	4,82	2,1	3,94	1,6	3,07
	370,43	20000	0815/19079	9,2	17,37	7,6	14,31	4,6	8,69	3,8	7,15	3,0	5,62	2,4	4,60	1,9	3,58
	326,67	20000	0815/21077	10	19,70	8,6	16,22	5,2	9,85	4,3	8,11	3,4	6,37	2,8	5,21	2,1	4,06
	290,51	20000	0815/23075	12	22,15	9,6	18,24	5,9	11,07	4,8	9,12	3,8	7,17	3,1	5,86	2,4	4,56
	246,71	20000	0815/26072	14	26,08	11	21,48	6,9	13,04	5,7	10,74	4,5	8,44	3,6	6,90	2,8	5,37
	211,97	20000	0815/29069	16	30,36	13	25,00	8,0	15,18	6,6	12,50	5,2	9,82	4,2	8,04	3,3	6,25
	183,75	20000	0815/32066	19	35,02	15	28,84	9,3	17,51	7,6	14,42	6,0	11,33	4,9	9,27	3,8	7,21
	160,36	20000	0815/35063	21	40,13	17	33,04	11	20,06	8,7	16,52	6,9	12,98	5,6	10,62	4,4	8,26
	140,67	20000	0815/38060	24	45,74	20	37,67	12	22,87	10,0	18,84	7,8	14,80	6,4	12,11	5,0	9,42
	118,79	20000	0815/42056	29	54,17	24	44,61	14	27,08	12	22,30	9,3	17,53	7,6	14,34	5,9	11,15
	100,71	20000	0815/46052	34	63,89	28	52,62	17	31,95	14	26,31	11	20,67	8,9	16,91	7,0	13,15
85,53	20000	0815/50048	40	75,23	33	61,96	20	37,62	16	30,98	13	24,34	11	19,92	8,2	15,49	
K.. 139A  P <sub>t</sub> für S1 max. 81 kW bei 20°C P <sub>t</sub> for S1 max. 81 kW at 20°C	175,40	15535	1317/12126	19	31,53	16	25,97	9,7	15,77	8,0	12,98	6,3	10,20	5,1	8,35	4,0	6,49
	160,62	18459	1317/13125	21	40,91	17	33,69	11	20,46	8,7	16,85	6,8	13,24	5,6	10,83	4,4	8,42
	143,66	19912	1325/10086	24	49,35	19	40,64	12	24,67	9,7	20,32	7,7	15,97	6,3	13,06	4,9	10,16
	129,08	20000	1325/11085	26	55,16	22	45,43	13	27,58	11	22,71	8,5	17,85	7,0	14,60	5,4	11,36
	116,93	20000	1325/12084	29	60,89	24	50,15	15	30,45	12	25,07	9,4	19,70	7,7	16,12	6,0	12,54
	97,84	20000	1325/14082	35	72,78	29	59,93	17	36,39	14	29,97	11	23,55	9,2	19,26	7,2	14,98
	83,52	20000	1325/16080	41	85,25	34	70,21	20	42,63	17	35,10	13	27,58	11	22,57	8,4	17,55
	72,39	20000	1325/18078	47	98,37	39	81,01	23	49,18	19	40,50	15	31,82	12	26,04	9,7	20,25
	63,48	20000	1325/20076	54	112,17	44	92,38	27	56,09	22	46,19	17	36,29	14	29,69	11	23,09
	56,19	20000	1325/22074	61	126,72	50	104,36	30	63,36	25	52,18	20	41,00	16	33,54	12	26,09
	50,11	20000	1325/24072	68	142,09	56	117,01	34	71,04	28	58,51	22	45,97	18	37,61	14	29,25
	44,97	20000	1325/26070	76	158,32	62	130,38	38	79,16	31	65,19	24	51,22	20	41,91	16	32,60
	40,57	20000	1325/28068	84	175,52	69	144,54	42	87,76	35	72,27	27	56,79	22	46,46	17	36,14
	35,03	20000	1325/31065	97	203,29	80	167,42	49	101,65	40	83,71	31	65,77	26	53,81	20	41,85
	30,46	20000	1325/34062	112	233,75	92	192,50	56	116,88	46	96,25	36	75,63	30	61,88	23	48,13
	26,64	20000	1325/37059	128	267,31	105	220,14	64	133,66	53	110,07	41	86,48	34	70,76	26	55,04
	23,39	20000	1325/40056	145	304,47	120	250,74	73	152,23	60	125,37	47	98,50	38	80,59	30	62,68
19,74	20000	1325/44052	172	360,68	142	297,03	86	180,34	71	148,51	56	116,69	46	95,47	35	74,26	
16,70	20000	1325/48048	204	426,26	168	351,03	102	213,13	84	175,52	66	137,91	54	112,83	42	87,76	

Type	i <sub>ges</sub>	ZT Code	Direktanbau direct mounting			∅ d <sub>1</sub> mm	i <sub>exakt</sub>	M <sub>1Nenn</sub> (S1) (f <sub>B</sub> =1,0) Nm	n <sub>1spez</sub> min <sup>-1</sup>	IEC Adapter	SERVO Adapter	NEMA Adapter	
			□ mm	△ IEC ∅ mm	m kg								
K.. 139C	911,47	0810/13133	150	200	590	28	130340/143	24,3	3500	IA100, IA112	siehe Eintriebsvarianten - Seite 542 see input types - page 542	NA182/184 NA213/215 NA254/256 NA284/286	WN (8)
	779,55	0812/12105					8575/11	28,4	3500	IAK100, IAK112			
	712,73	0812B13104					7840/11	31,1	3500				
	631,06	0815B12085				20825/33	35,1	3500					
	527,12	0817/12071				17395/33	42,0	3500					
	479,72	0817/13070				68600/143	46,1	3500					
	432,09	0812B20097				4753/11	51,2	3500	IA100				
	370,43	0815/19079	150	200	590	28	77420/209	59,7	3500	IA112			
	326,67	0815/21077					980/3	67,7	3500	IA132			
	290,51	0815/23075	200	250	590	38	73500/253	76,2	3500	IAK100			
	246,71	0815/26072					35280/143	89,7	3500	IAK112			
	211,97	0815/29069	250	300	590	42	67620/319	104,4	3200	IAK132			
	183,75	0815/32066					735/4	120,4	2900	IAK160			
	160,36	0815/35063				1764/11	138,0	2700	IAK180				
	140,67	0815/38060				29400/209	157,3	2400					
	118,79	0815/42056				3920/33	186,3	2200					
	100,71	0815/46052				25480/253	219,8	2000					
	85,53	0815/50048				4704/55	258,8	1900					
	K.. 139A	175,40	1317/12126	200	250	555	38	15435/88	88,6	1800			
160,62		1317/13125	91875/572					114,9	1800	IAK132-IAK180			
143,66		1325/10086	6321/44					138,6	1800				
129,08		1325/11085				62475/484	154,9	1800					
116,93		1325/12084				5145/44	171,0	1800					
97,84		1325/14082				4305/44	204,4	1800					
83,52		1325/16080				3675/44	239,5	1800					
72,39		1325/18078				3185/44	276,3	1800					
63,48		1325/20076				2793/44	315,1	1800	IA132				
56,19		1325/22074	200	250	555	42	27195/484	355,9	1800	IA200			
50,11		1325/24072					2205/44	399,1	1800	IA225			
44,97		1325/26070	250	300	555	48	25725/572	444,7	1800	IAK132			
40,57		1325/28068					405	450	1785/44	493,0	1800	IAK160	
35,03		1325/31065	550	550	555	60	47775/1364	571,0	1800	IAK180			
30,46		1325/34062					75	22785/748	656,6	1800			
26,64		1325/37059				43365/1628	750,8	1800					
23,39		1325/40056				1029/44	855,2	1700					
19,74		1325/44052				9555/484	1013,1	1600					
16,70		1325/48048				735/44	1197,3	1500					